

- LEGENDA**
- 1 TRADICIJSKA KUĆA - STALNI IZLOŽBENI PROSTOR
 - 2 STALNI IZLOŽBENI PROSTOR - PUŠNICA
 - 3 STALNI IZLOŽBENI PROSTOR I PROSTOR ZA POVREMENE IZLOŽBE, TE PROSTOR ZA PEZENTACIJU TRADICIJSKIH JELA
 - 4 NATKRIVENA POZORNICA ZA PREZENTACIJU NEMATERIJALNE BAŠTINE

- kolni ulaz
- pješački ulaz
- rekonstruirane zgrade
- natkrivena pozornica
- popločenje opekom
- zelena površina

POPIS SUSJEDNIH ČESTICA:

Br. k.č.	VLASNIK	OIB
215	MARKO MILIŠIĆ, VLADIMIRA NAZORA 28, KOMLETINCI	02669693167
216	GRAD OTOK, TRG KRALJA TOMISLAVA 6/A, OTOK	70233583656
217	BRKIĆ ANICA VLADIMIRA NAZORA 24, KOMLETINCI	31270644290
191	GRAD OTOK - JAVNO DOBRO U OPĆOJ UPORABI, TRG KRALJA TOMISLAVA 6/A, OTOK	70233583656
935	GRAD OTOK-JAVNO DOBRO U OPĆOJ UPORABI, TRG KRALJA TOMISLAVA 6/A, OTOK	70233583656

REVIZIJA	DATUM	IZMJENIO	PROVERIO	ODOBRIO	NAPOMENA
1	10/2021	Ana Pećar			

		Vijeće Ivana Meštrovića 54, Osijek 031/778-017, OIB 45797671337		Oznaka projekta 753-GP-A/20/HE	Datum izrade: 07/2021.god.
INVESTITOR GRAD OTOK Trg kralja Tomislava 6a, 32 252 Otok OIB 70233583656	PROJEKTANT Ana Pećar dipl.ing.arh.				
GRADEVINA Rekonstrukcija stambene zgrade s pratećim sadržajima u građevini jame i društvene namjene - tradicijska kuća s pratećim sadržajima i izgradnja natkrivene pozornice Ulica Vladimira Nazora 26, 32 253 Komletinci, k.č.br. 216, k.o. Komletinci	PROJEKTANT SURADNIK Heladija Fran, arh. teh. Mirjam Nedić, univ. bacc. ing. arch.			Mjerilo 1:200	
PROJEKT GLAVNI ARHITEKTONSKI PROJEKT	NACRT NOVOPLANIRANO STANJE PROJEKANTSKA SITUACIJA			Broj nacрта 9.2.2.	

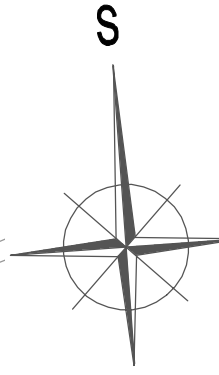
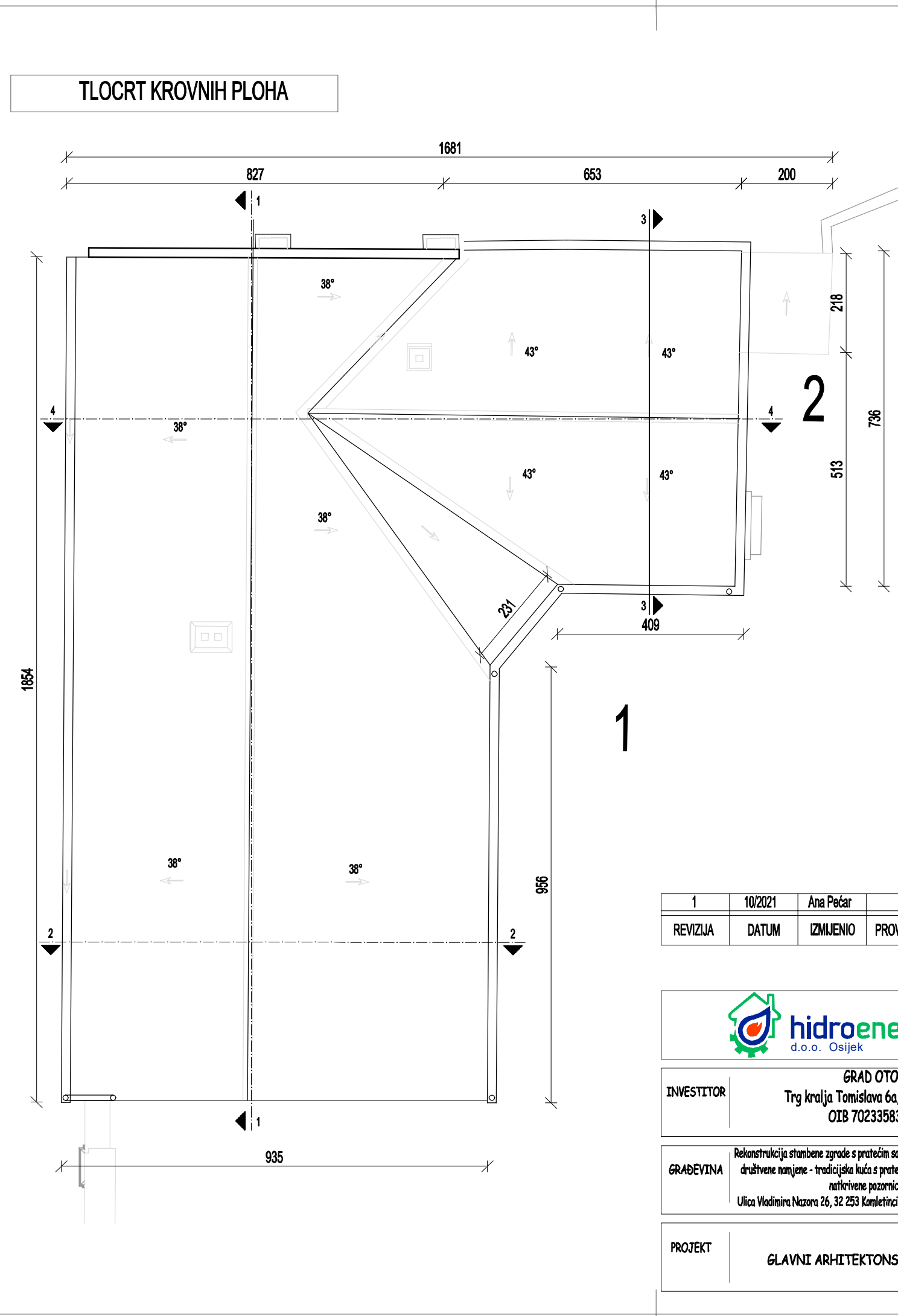
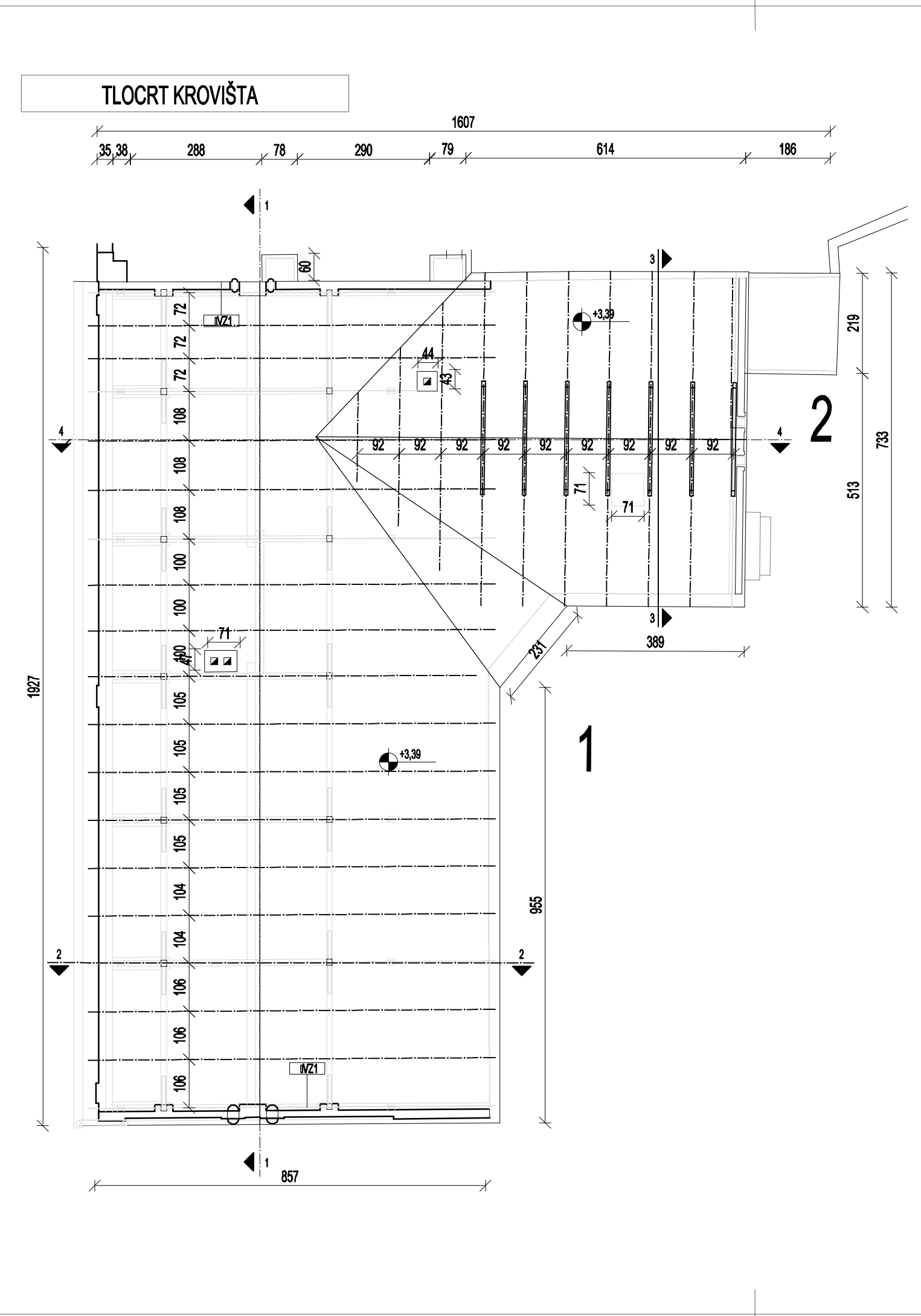
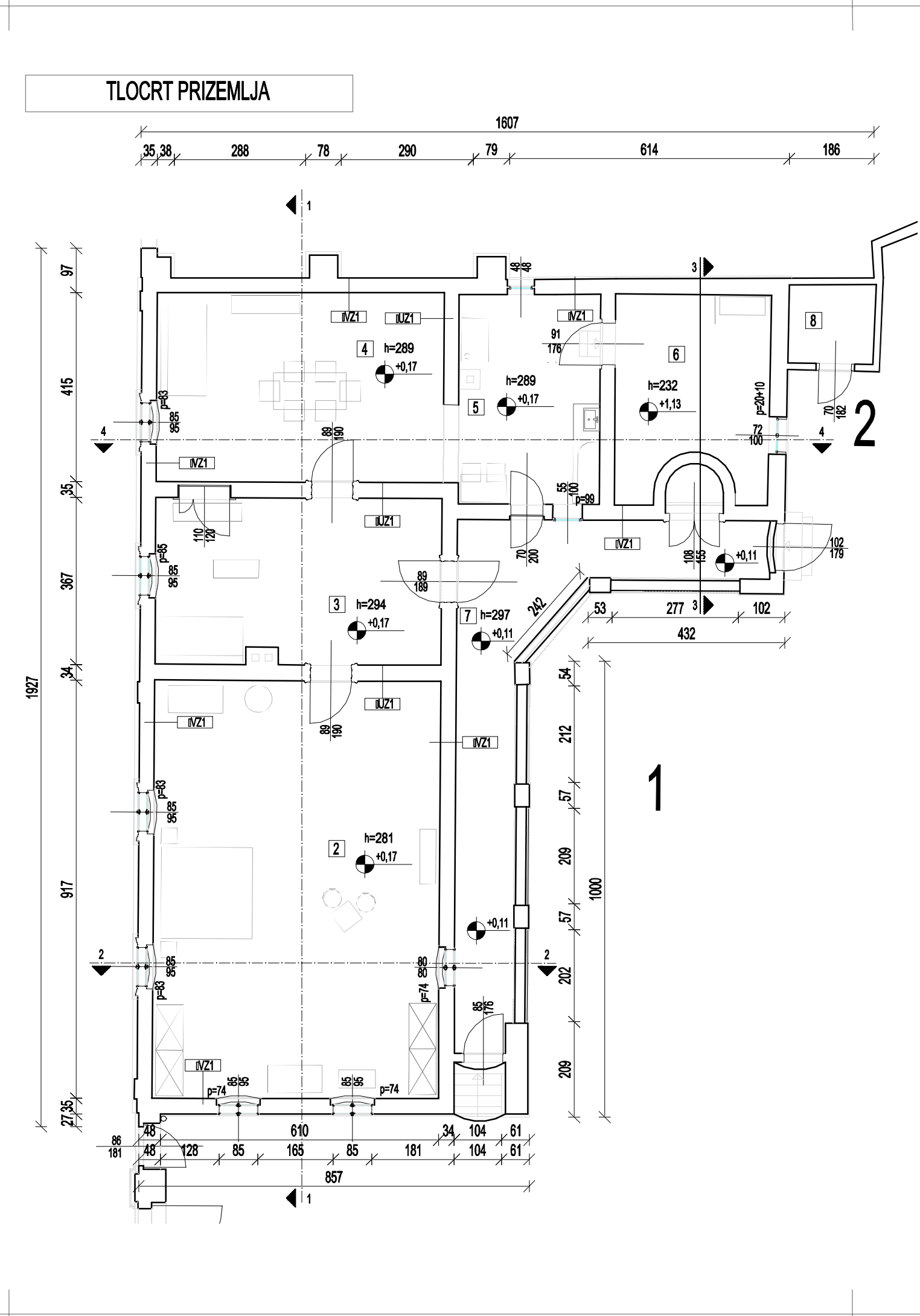
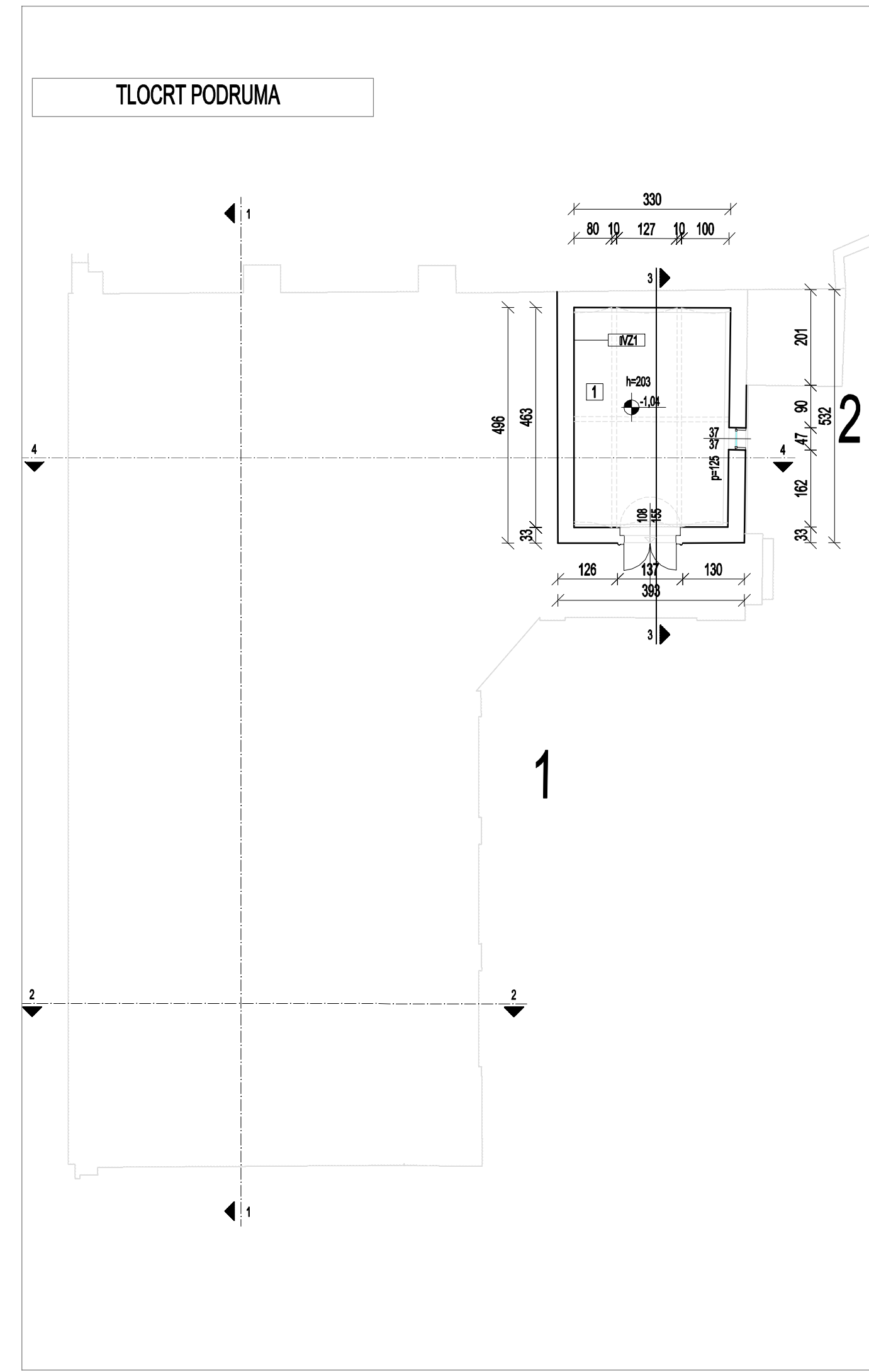

Legenda

1	Podrumski prostorija	P= 15,10 m ²	Opeka
2	Dnevni boravak	P= 57,58 m ²	Brodski pod
3	Spavaća soba	P= 22,92 m ²	Brodski pod
4	Blagovaonica	P= 16,69 m ²	Brodski pod
5	Kuhinja	P= 13,59 m ²	Brodski pod
6	Ostava	P= 10,20 m ²	Daščani pod
7	Trijem	P= 24,03 m ²	Opeka
8	Pušnica	P= 2,90 m ²	Opeka

VZ1	
Vapnena žbuka	2,00 cm
Puna opeka	30,00 cm
Vapnena žbuka	3,00 cm
UZ1	
Vapnena žbuka	2,00 cm
Puna opeka	30,00 cm
Vapnena žbuka	2,00 cm

1	10/2021	Ana Pečar			
REVIZIJA	DATUM	IZMJENIO	PROVJERIO	ODOBRIO	NAPOMENA

		Vijećnica Ivana Meštrovića 54, Osijek OIB 45797671337		Oznaka projekta 753-GP-A/20/HE	Datum izrade: 07/2021.god.
INVESTITOR	GRAD OTOK Trg kralja Tomislava 6a, 32 252 Otok OIB 70233583656	PROJEKTANT	Ana Pečar dipl.ing.arh.		
GRABEVINA	Rekonstrukcija stambene zgrade s pratećim sadržajima u građevinu javne i državne namjene - tradicijska kuća s pratećim sadržajima i izgradnja natkrivene pozornice Ulica Vladimira Nazora 26, 32 253 Kometinci, k.č.br. 216, k.a. Kometinci	PROJEKTANT SURADNIK	Heladija Fran, arh. teh. Mirjam Nedić, univ. bacc. ing. arch.	Mjerilo 1:100	
PROJEKT	GLAVNI ARHITEKTONSKI PROJEKT	NACRT	NOVOPLANIRANO STANJE ZGRADE 1,2 - TLOCRTI	Broj nacрта 9.2.3.	

PRESJEK 1-1

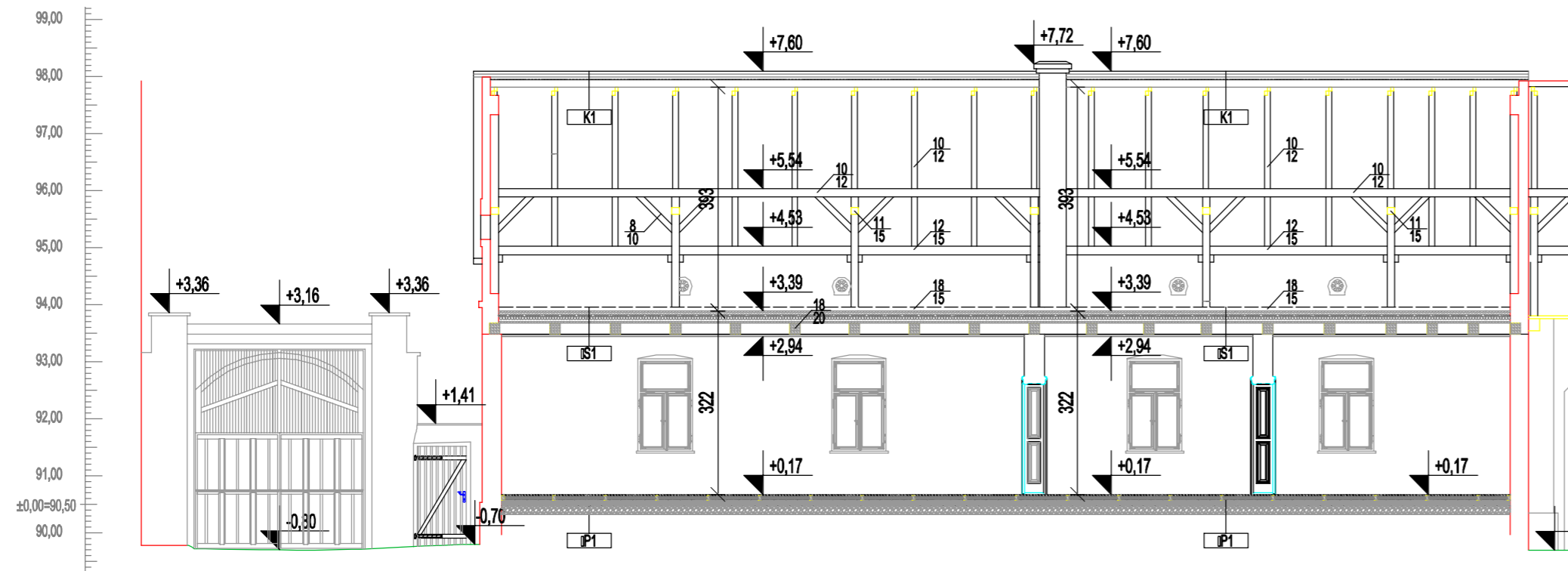

PRESJEK 2-2

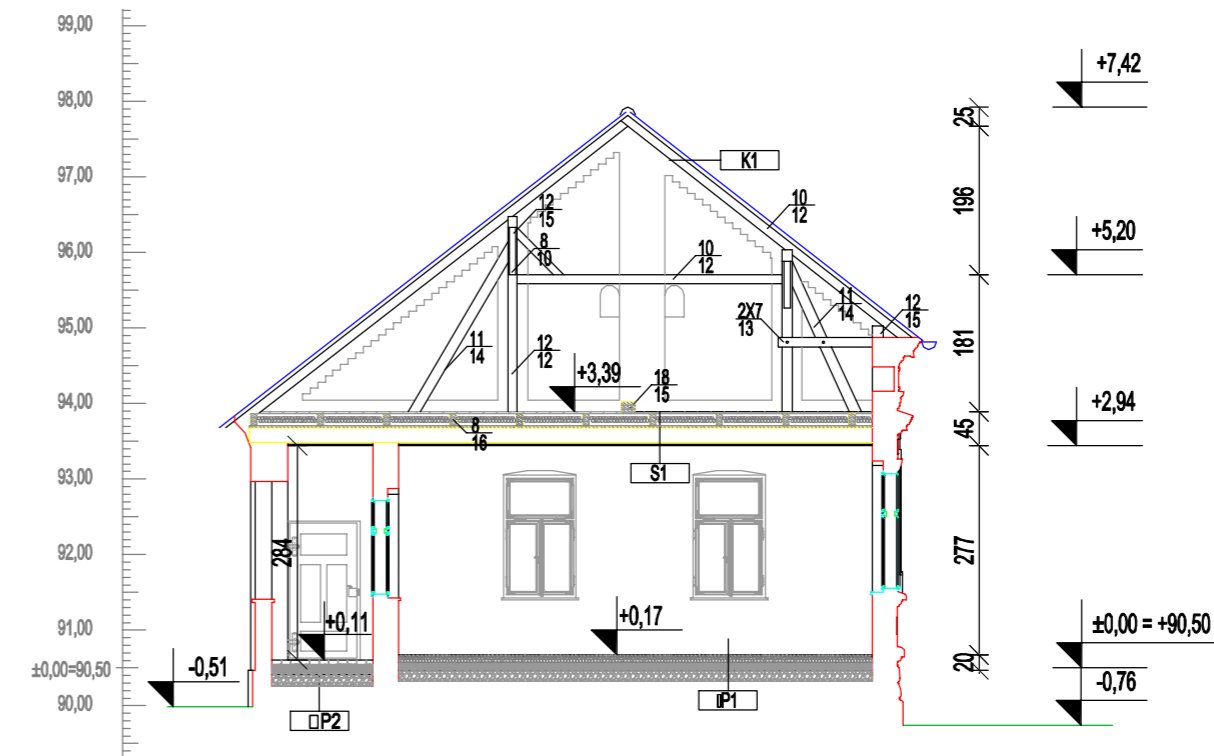

Legenda

P1	
Daska	2,40 cm
XPS između blazinica 5/8	5,00 cm
Hidroizolacijski premaz	0,20 cm
Podložni beton	10,00 cm
Nasip šljunka	
P2	
Puna opeka	6,50 cm
Nasip pijeska	3,00 cm
Hidroizolacijski premaz	0,20 cm
Podložni beton	10,00 cm
Nasip šljunka	
P3	
Daska	2,40 cm
Blazinica 5/8	5,00 cm
Pijesak	5,00-15,00 cm
Puna opeka (svod)	15,00 cm
S1	
Daska	2,50 cm
Mineralna vuna između blazinica 8/16	15,00 cm
Daska	2,50 cm
Vezna greda	18/20 cm
Daska	2,50 cm
Trska + žbuka	4,00 cm
K1	
Gips-kartonske ploče	2,50 cm
Parna brana	0,02 cm
Mineralna vuna između rogova	10,00 cm
Daščana oplata	2,50 cm
Hidroizolacija	0,05 cm
Kontralekva	5/8 cm
Letva	3/5 cm
Pokrov crijepom	

PRESJEK 3-3

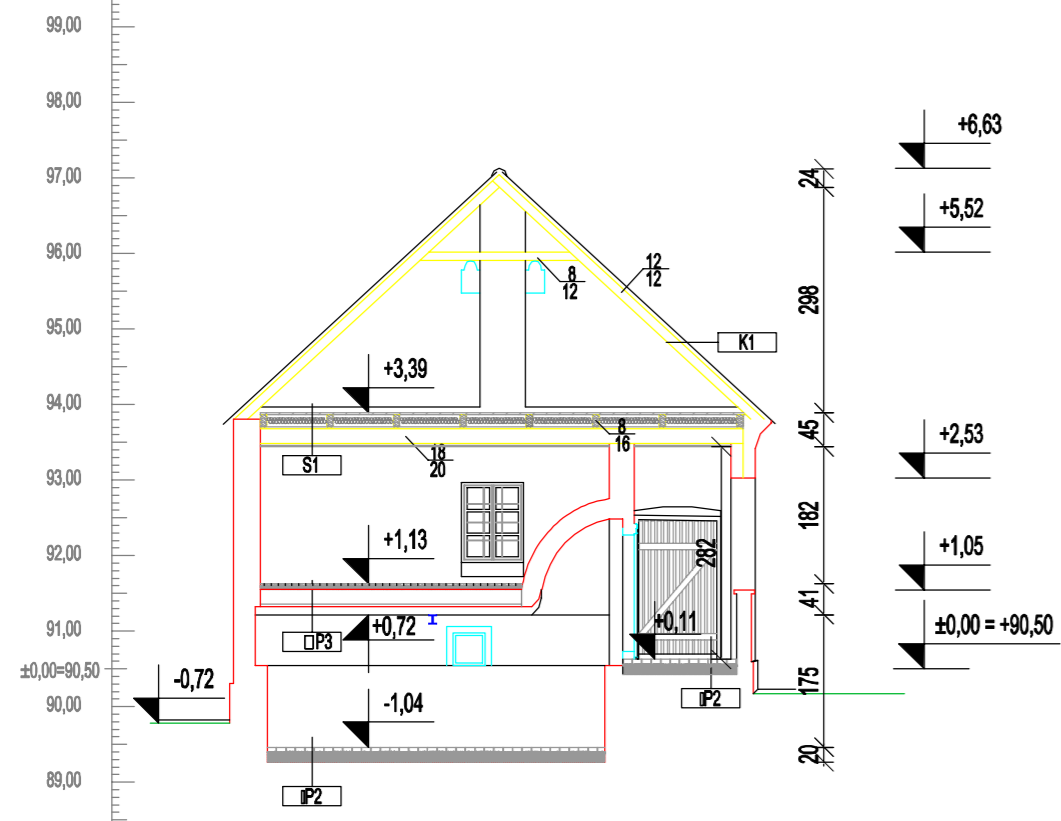

PRESJEK 4-4

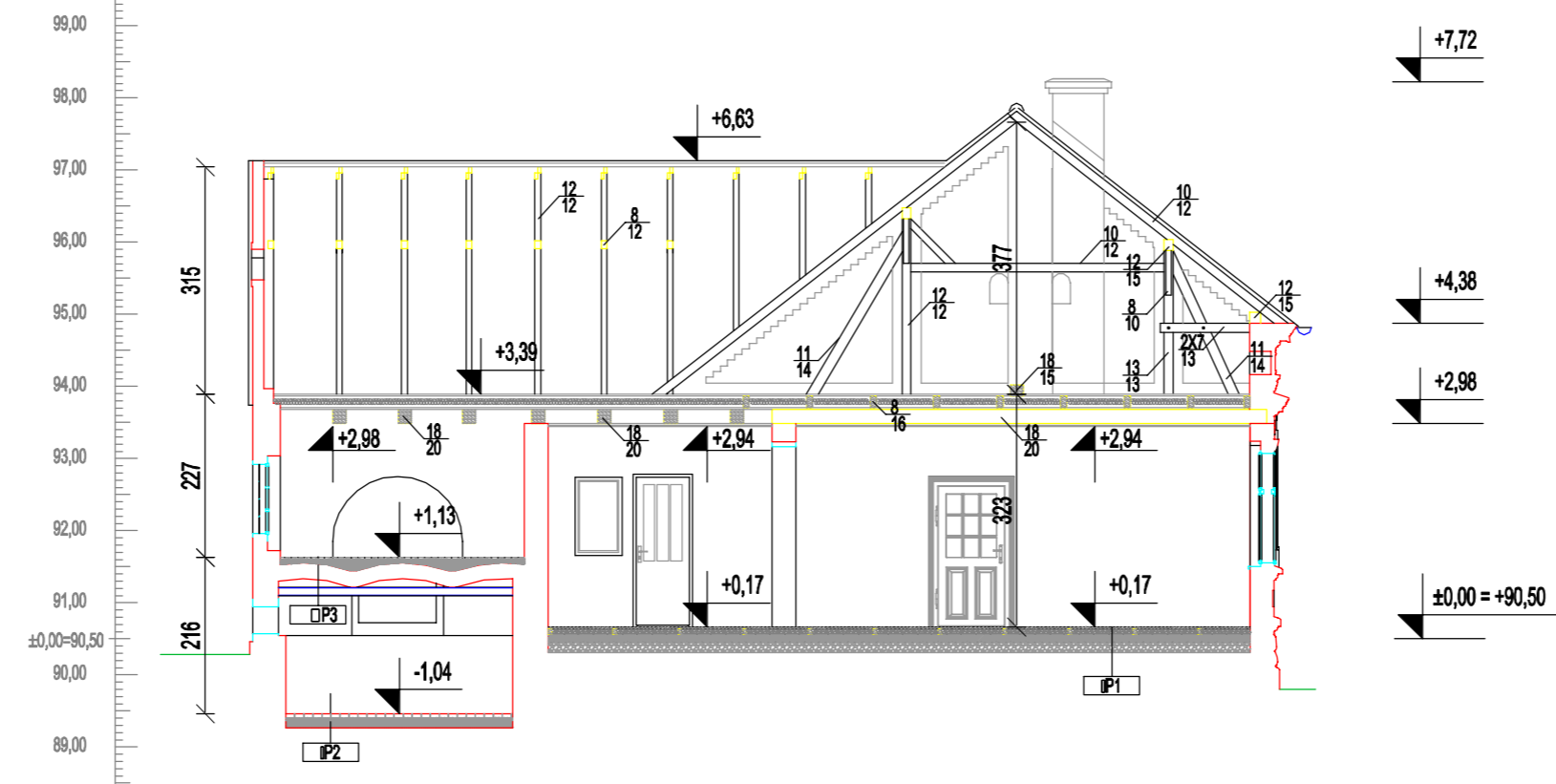

1	10/2021	Ana Pećar			
REVIZIJA	DATUM	IZMENIO	PROVJERIO	ODOBRIO	NAPOMENA

		Vijenac Ivana Meštrovića 54, Osijek 031/778-017, OIB 45797671337		Oznaka projekta 753-GP-A/20/HE	Datum izrade: 07/2021.god.
INVESTITOR	GRAD OTOK Trg kraja Tomislava 6a, 32 252 Otok OIB 70233583656	PROJEKTANT	Ana Pećar dipl.ing.arh.		
GRABEVINA	Rekonstrukcija stambene zgrade s pratećim sadržajima u građevinu javne i društvene namjene - tradicionalna kuća s pratećim sadržajima i izgradnja natkrivene pozornice Ulica Vladimira Nazora 26, 32 253 Komletinci, k.č.br. 216, k.o. Komletinci	PROJEKTANT SURADNIK	Heladija Fran, arh. teh. Mirjam Nedić, univ. bacc. ing. arch.	Mjerilo 1:100	
PROJEKT	GLAVNI ARHITEKTONSKI PROJEKT	NAČRT	NOVOPLANIRANO STANJE ZGRADE 1,2 - PRESJEKCI	Broj nacрта 9.2.4.	

ZAPADNO PROČELJE

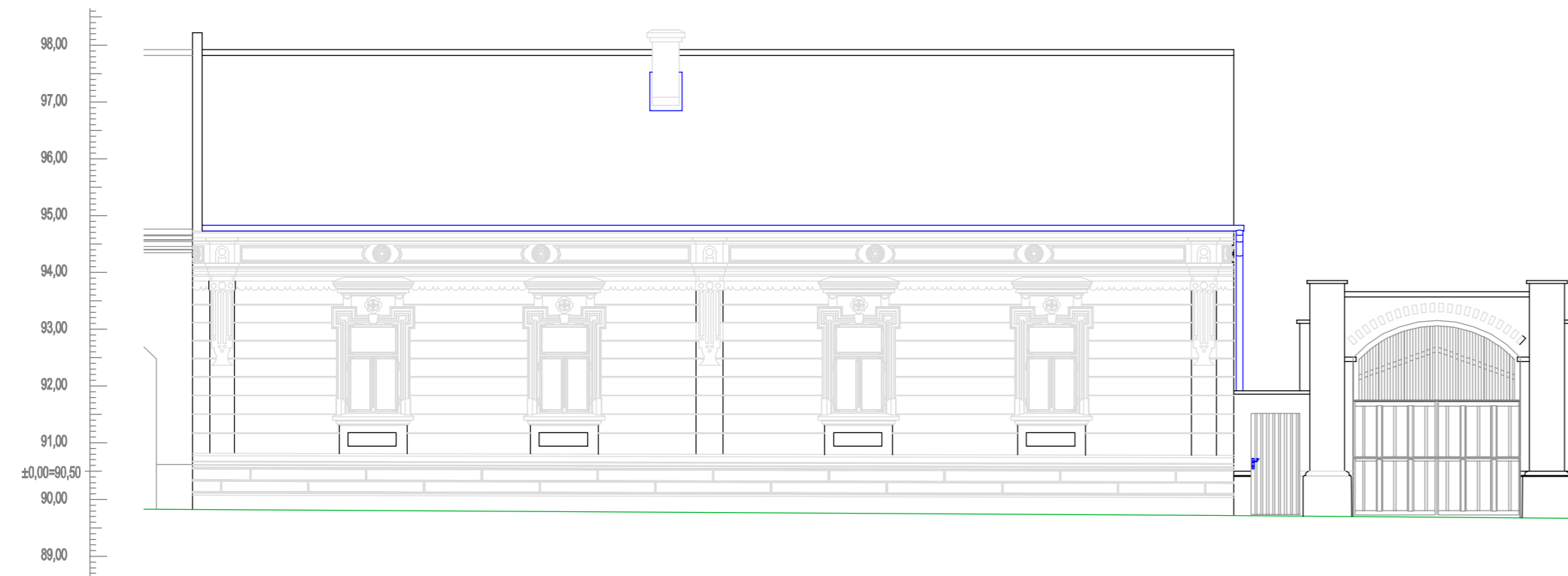

ISTOČNO PROČELJE



JUŽNO PROČELJE



SJEVERNO PROČELJE

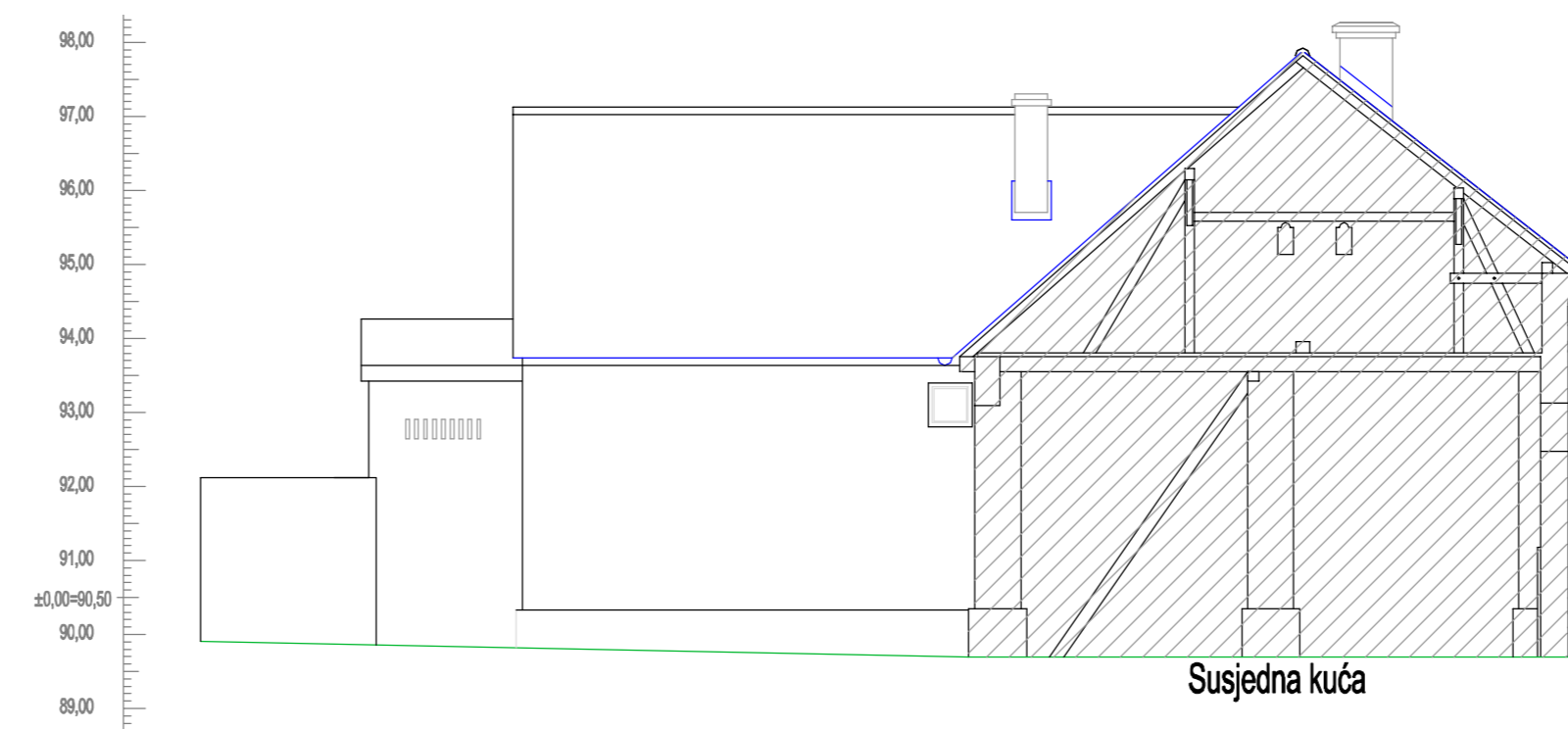

1	10/2021	Ana Pećar				
REVIZIJA	DATUM	IZMJENIO	PROVJERIO	ODOBRIO	NAPOMENA	

		Vijenac Ivana Meštrovića 54, Osijek 031/778-017, OIB 45797671337		Oznaka projekta: 753-6P-A/20/HE	Datum izrade: 07/2021.god.
INVESTITOR	GRAD OTOK Trg krajja Tomislava 6a, 32 252 Otok OIB 70233583656	PROJEKTANT	Ana Pećar dipl.ing.arh.		
GRADEVINA	Rekonstrukcija stambene zgrade s pratećim sadržajima u građevinu javne i društvene namjene - tradicijska kuća s pratećim sadržajima i izgradnja natkrivene pozornice Ulica Vladimira Nazora 26, 32 253 Kometinci, k.č.br. 216, k.o. Kometinci	PROJEKTANT SURADNIK	Heladija Fran, arh. teh. Mirjam Nedić, univ. bacc. ing. arch.	Mjerilo	1:100
PROJEKT	GLAVNI ARHITEKTONSKI PROJEKT	NACRT	NOVOPLANIRANO STANJE ZGRADE 1,2 - PROČELJA	Broj nacрта	9.2.5.

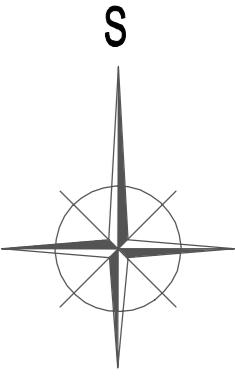
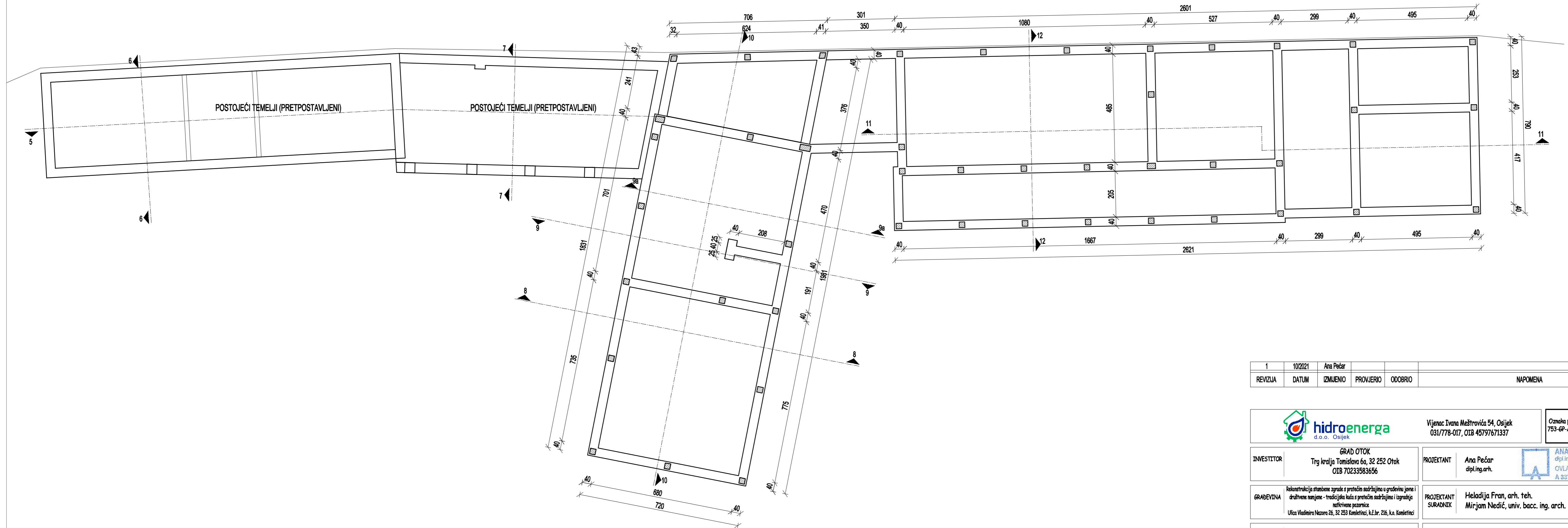

1	10/2021	Ana Pećar			
REVIZIJA	DATUM	IZMJENIO	PROVJERIO	ODOBRIO	NAPOMENA

		Vijenac Ivana Meštrovića 54, Osijek 031/778-017, OIB 45797671337		Oznaka projekta: 753-GP-A/20/HE	Datum izrade: 07/2021.god.
INVESTITOR	GRAD OTOK Trg krajja Tomislava 6a, 32 252 Otok OIB 70233583656		PROJEKTANT	Ana Pećar dipl.ing.arch.	
GRADEVINA	Rekonstrukcija stambene zgrade s pratećim sadržajima u građevinu javne i društvene namjene - tradicijska kuća s pratećim sadržajima i izgradnja natkrivene pozornice Ulica Vladimira Nazora 26, 32 253 Kometinci, k.č.br. 216, k.o. Kometinci		PROJEKTANT SURADNIK	Heladija Fran, arh. teh. Mirjam Nedić, univ. bacc. ing. arch.	
PROJEKT	GLAVNI ARHITEKTONSKI PROJEKT		NACRT	NOVOPLANIRANO STANJE ZGRADA 3 - TLOCRT TEMELJA	
				Mjerilo	Broj nacrta
				1:100	9.2.6.



Legenda

1	Prikaz starih zanata	P= 23,00 m ²	Puna opeka
2	Prikaz starih zanata	P=11,11 m ²	Puna opeka
3	Prikaz starih zanata	P= 23,21 m ²	Nabijena zemlja
4	Otvoreni prostor za alate i kola	P= 52,79 m ²	Nabijena zemlja
5	Sanitarje za posjetitelje/M	P= 8,02 m ²	Keramičke pločice
6	Sanitarje za posjetitelje/Ž	P= 6,00 m ²	Keramičke pločice
7	Predprostor	P= 4,90 m ²	Keramičke pločice
8	Ulazni prostor	P= 44,49 m ²	Keramičke pločice
9	Prostor za povremene izložbe/predavanja	P= 46,67 m ²	Keramičke pločice
10	Stražnji ulaz	P= 8,17 m ²	Keramičke pločice
11	Sanitarje za osobe smanjene pokretljivosti	P= 5,69 m ²	Keramičke pločice
12	Prostor za degustaciju tradicionalnih jela	P= 54,76 m ²	Keramičke pločice
13	Prostor za pripremu tradicionalnih jela	P= 29,19 m ²	Keramičke pločice
14	Predprostor	P= 3,56 m ²	Keramičke pločice
15	Garderoba i sanitarije/Ž	P= 4,19 m ²	Keramičke pločice
16	Garderoba i sanitarije/M	P= 4,65 m ²	Keramičke pločice
17	Ulazni prostor za osoblje	P= 5,91 m ²	Keramičke pločice
18	Spremište	P= 5,57 m ²	Keramičke pločice
19	Tehnička prostorija	P= 8,56 m ²	Keramičke pločice
20	Spremište	P= 22,21 m ²	Keramičke pločice
21	Natkrivena terasa	P= 39,99 m ²	Podna opeka

VZ2

Vapnena žbuka	2,00 cm
Puna opeka	38,00 cm
Vapnena žbuka	2,00 cm

VZ3

Vapnena žbuka	3,00 cm
Puna opeka	25,00 cm
Mineralna vuna (A=0,037 W/m ² K)	15,00 cm
Parna brana	0,02 cm
Gipskartonske ploče 2x1,25	2,50 cm

VZ4

Vapneno cementna žbuka	2,00 cm
Šuplji blok od gline	25,00 cm
Mineralna vuna (A=0,034 W/m ² K)	15,00 cm
Stikasta žbuka	0,60 cm

VZ5

Vapneno cementna žbuka	2,00 cm
Šuplji blok od gline	25,00 cm
Mineralna vuna (A=0,034 W/m ² K)	15,00 cm
Slj opeka	3,00 cm

VZ6

Vapneno cementna žbuka	2,00 cm
Armirani beton	25,00 cm
Mineralna vuna (A=0,034 W/m ² K)	15,00 cm
Stikasta žbuka	0,60 cm

VZ7

Vapneno cementna žbuka	2,00 cm
Mineralna vuna (A=0,034 W/m ² K)	4,00 cm
Armirani beton	25,00 cm
Mineralna vuna (A=0,034 W/m ² K)	6,00 cm
Lamelirani nosač	12,00 cm

UZ2

Vapnena žbuka	2,00 cm
Puna opeka	15,00 cm
Vapnena žbuka	2,00 cm

UZ3

Vapnena žbuka	2,00 cm
Šuplji blok od gline	25,00 cm
Vapnena žbuka	2,00 cm

UZ4

Vapnena žbuka	2,00 cm
Šuplji blok od gline	11,50 cm
Vapnena žbuka	2,00 cm

UZ5

Keramičke pločice s ljepilom	1,50 cm
Šuplji blok od gline	25,00 cm
Zračni prostor	5,00 cm
Gips kartonske ploče	2,50 cm

UZ6

Keramičke pločice s ljepilom	1,50 cm
Šuplji blok od gline	11,50 cm
Vapneno cementna žbuka	2,00 cm

UZ7

Keramičke pločice s ljepilom	1,50 cm
Gips kartonske ploče	2,50 cm
Mineralna vuna	7,50 cm
Gipskartonske ploče	2,50 cm
Keramičke pločice s ljepilom	1,50 cm

UZ8

Gips kartonske ploče (za zvučnu zaštitu)	2,50 cm
Mineralna vuna	12,50 cm
Gipskartonske ploče (za zvučnu zaštitu)	2,50 cm

UZ9

Gips kartonske ploče	2,50 cm
Mineralna vuna	12,50 cm
Gipskartonske ploče	2,50 cm

1	10/2021	Ana Pečar			
REVIZIJA	DATUM	IZMJENIO	PROVJERIO	ODOBRIO	NAPOMENA

		Vijećnica Ivana Meštrovića 54, Osijek OIB 4579761337		Oznaka projekta 753-GP-A/20/HE	Datum izrade: 07/2021.god.
INVESTITOR GRAD OTOK Trg kralja Tomislava 6a, 32 252 Otok OIB 70233583656	PROJEKTANT Ana Pečar dipl.ing.arh.				
GRADEVINA Rekonstrukcija stambene zgrade s pratećim sadržajima u građevinu javne i društvene namjene - tradicionalna kuća s pratećim sadržajima i izgradnja natkrivene pozornice Ulica Vladimira Nazora 26, 32 253 Kometinci, k.č.br. 216, k.a. Kometinci	PROJEKTANT SURADNIK Heladija Fran, arh. teh. Mirjam Nedić, univ. bacc. ing. arch.	Mjerilo 1:100			
PROJEKT GLAVNI ARHITEKTONSKI PROJEKT	NACRT NOVOPLANIRANO STANJE ZGRAD 3 - TLOCRT PRIZEMLJA	Broj nacrt 9.2.7.			

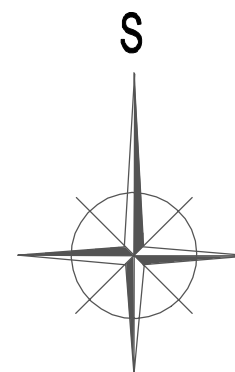
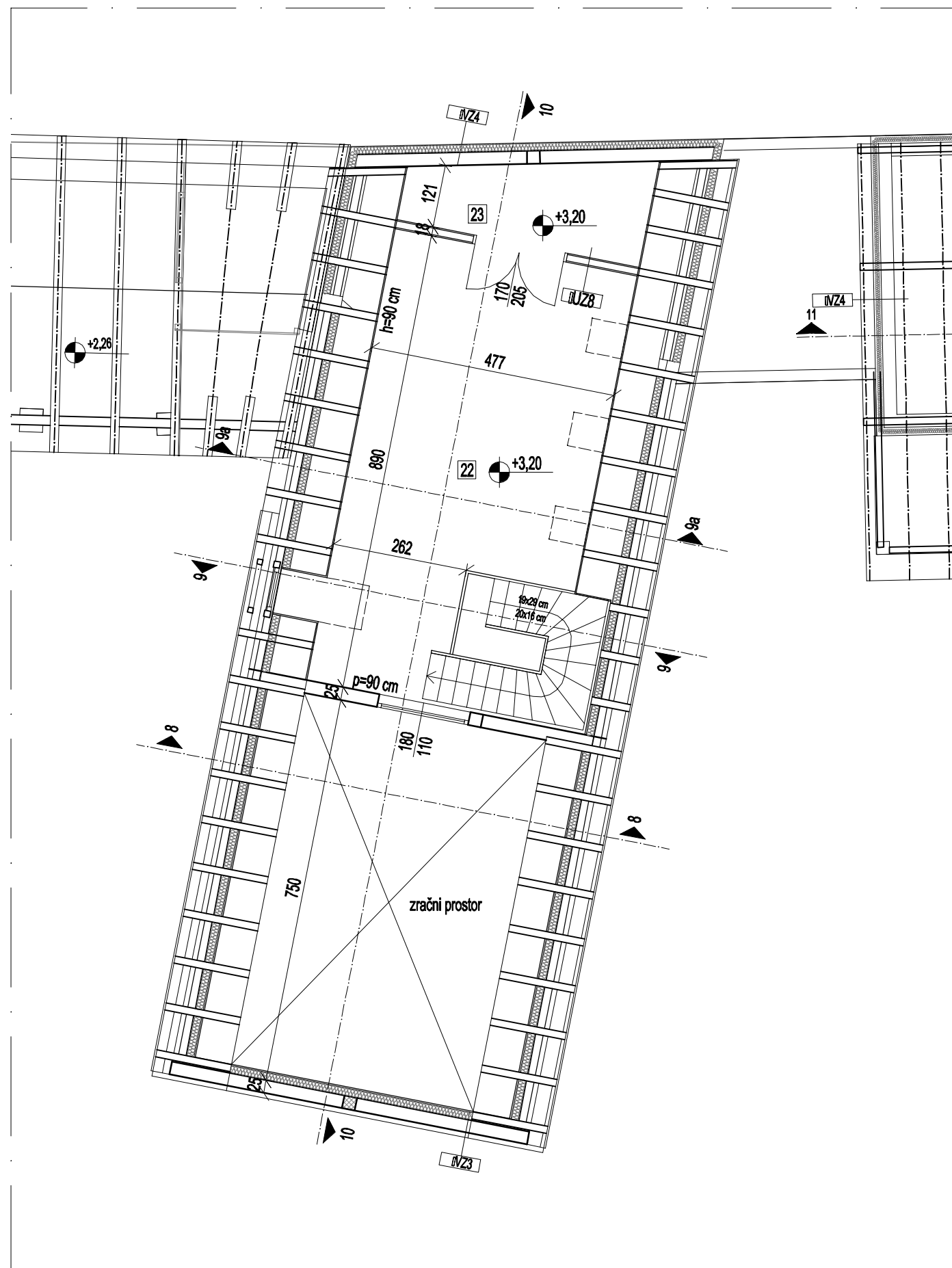

Legenda

22	Spremište/ Ured	P= 56,68 m ²	Daščani pod
23	Tehnička prostorija	P= 9,90 m ²	Daščani pod

VZ3	
Vapnena žbuka	3,00 cm
Puna opeka	25,00 cm
Mineralna vuna ($\lambda=0,037$ W/m ² K)	15,00 cm
Parna brana	0,02 cm
Gipskartbonske ploče 2x1,25	2,50 cm
VZ4	
Vapneno cementna žbuka	2,00 cm
Šuplji blok od gline	25,00 cm
Mineralna vuna ($\lambda=0,034$ W/m ² K)	15,00 cm
Silikatna žbuka	0,60 cm
UZ3	
Vapnena žbuka	2,00 cm
Šuplji blok od gline	25,00 cm
Vapnena žbuka	2,00 cm
UZ8	
Gips kartonske ploče (za zvučnu zaštitu)	2,50 cm
Mineralna vuna	12,50 cm
Gipskartbonske ploče (za zvučnu zaštitu)	2,50 cm

1	10/2021	Ana Pečar			
REVIZIJA	DATUM	IZMIJENIO	PROVJERIO	ODOBRIO	NAPOMENA

	Vijenac Ivana Meštrovića 54, Osijek 031/778-017, OIB 45797671337		Oznaka projekta 753-GP-A/20/HE	Datum izrade: 07/2021.god.
	INVESTITOR GRAD OTOK Trg kralja Tomislava 6a, 32 252 Otok OIB 70233583656	PROJEKTANT Ana Pečar dipl.ing.arh.		
GRADEVINA Rekonstrukcija stambene zgrade s pratećim sadržajima u građevinu javne i društvene namjene - tradicijska kuća s pratećim sadržajima i izgradnja natkrivene pozornice Ulica Vladimira Nazora 26, 32 253 Komletinci, k.č.br. 216, k.o. Komletinci	PROJEKTANT Heladija Fran, arh. teh.	SURADNIK Mirjam Nedić, univ. bacc. ing. arch.	Mjerilo 1:100	
PROJEKT GLAVNI ARHITEKTONSKI PROJEKT	NACRT NOVOPLANIRANO STANJE ZGRADA 3 - TLOCRT POTKROVLJA	Broj nacрта 9.2.8.		

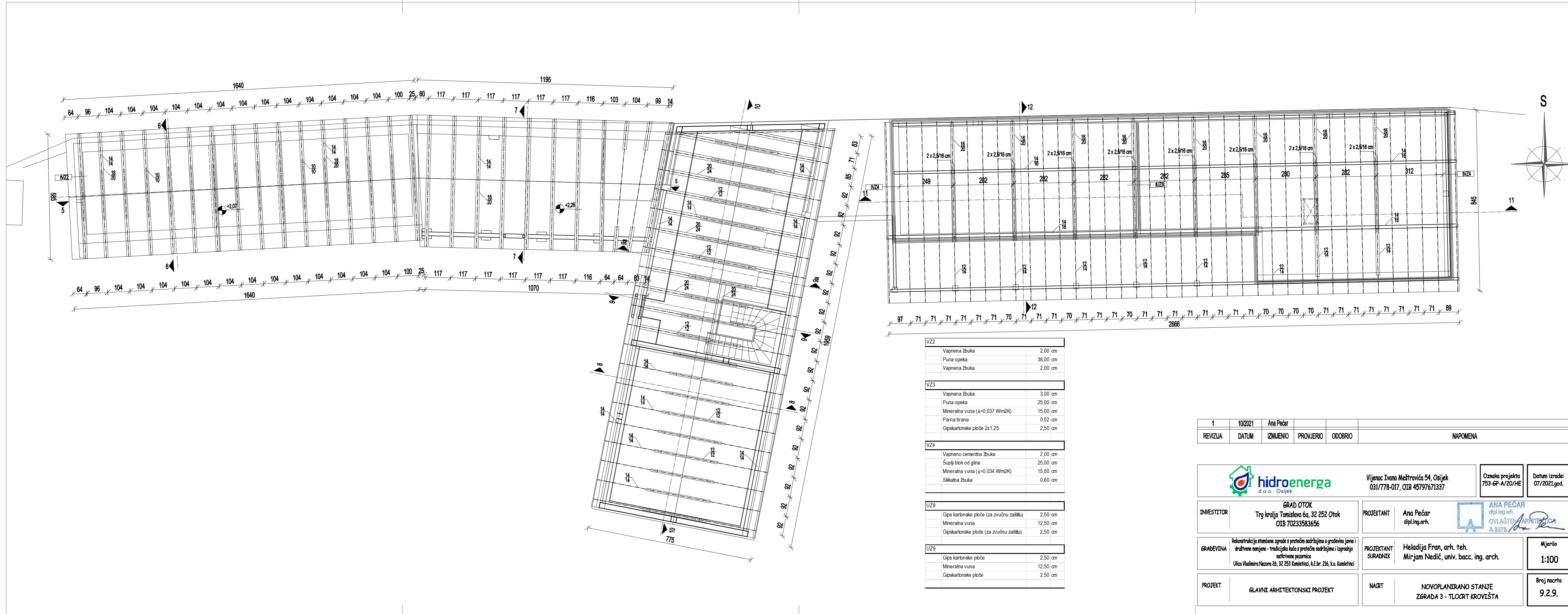

VZ2	
Vapnena žbuka	2,00 cm
Puna opeka	38,00 cm
Vapnena žbuka	2,00 cm
VZ3	
Vapnena žbuka	3,00 cm
Puna opeka	25,00 cm
Mineralna vuna ($\lambda=0,037 \text{ W/m}^2\text{K}$)	15,00 cm
Parna brana	0,02 cm
Gipskartonske ploče 2x1,25	2,50 cm
VZ4	
Vapneno cementna žbuka	2,00 cm
Šuplji blok od gline	25,00 cm
Mineralna vuna ($\lambda=0,034 \text{ W/m}^2\text{K}$)	15,00 cm
Silikatna žbuka	0,60 cm
UZ8	
Gips kartonske ploče (za zvučnu zaštitu)	2,50 cm
Mineralna vuna	12,50 cm
Gipskartonske ploče (za zvučnu zaštitu)	2,50 cm
UZ9	
Gips kartonske ploče	2,50 cm
Mineralna vuna	12,50 cm
Gipskartonske ploče	2,50 cm

1	10/2021	Ana Pečar			
REVIZIJA	DATUM	IZMJENIO	PROVJERIO	ODOBRIO	NAPOMENA

		Vijenac Ivana Meštrovića 54, Osijek 031/778-017, OIB 45797671337		Oznaka projekta: 753-GP-A/20/HE	Datum izrade: 07/2021.god.
INVESTITOR	GRAD OTOK Trg krajja Tomislava 6a, 32 252 Otok OIB 70233583656	PROJEKTANT	Ana Pečar dipl.ing.arch.		
GRADEVINA	Rekonstrukcija stambene zgrade s pratećim sadržajima u građevinu javne i društvene namjene - tradicijska kuća s pratećim sadržajima i izgradnja natkrivene pozornice Ulica Vladimira Nazora 26, 32 253 Kometinci, k.č.br. 216, k.o. Kometinci	PROJEKTANT SURADNIK	Heladija Fran, arh. teh. Mirjam Nedić, univ. bacc. ing. arch.	Mjerilo	1:100
PROJEKT	GLAVNI ARHITEKTONSKI PROJEKT	NACRT	NOVOPLANIRANO STANJE ZGRADA 3 - TLOCRT KROVIŠTA	Broj nacrt	9.2.9.

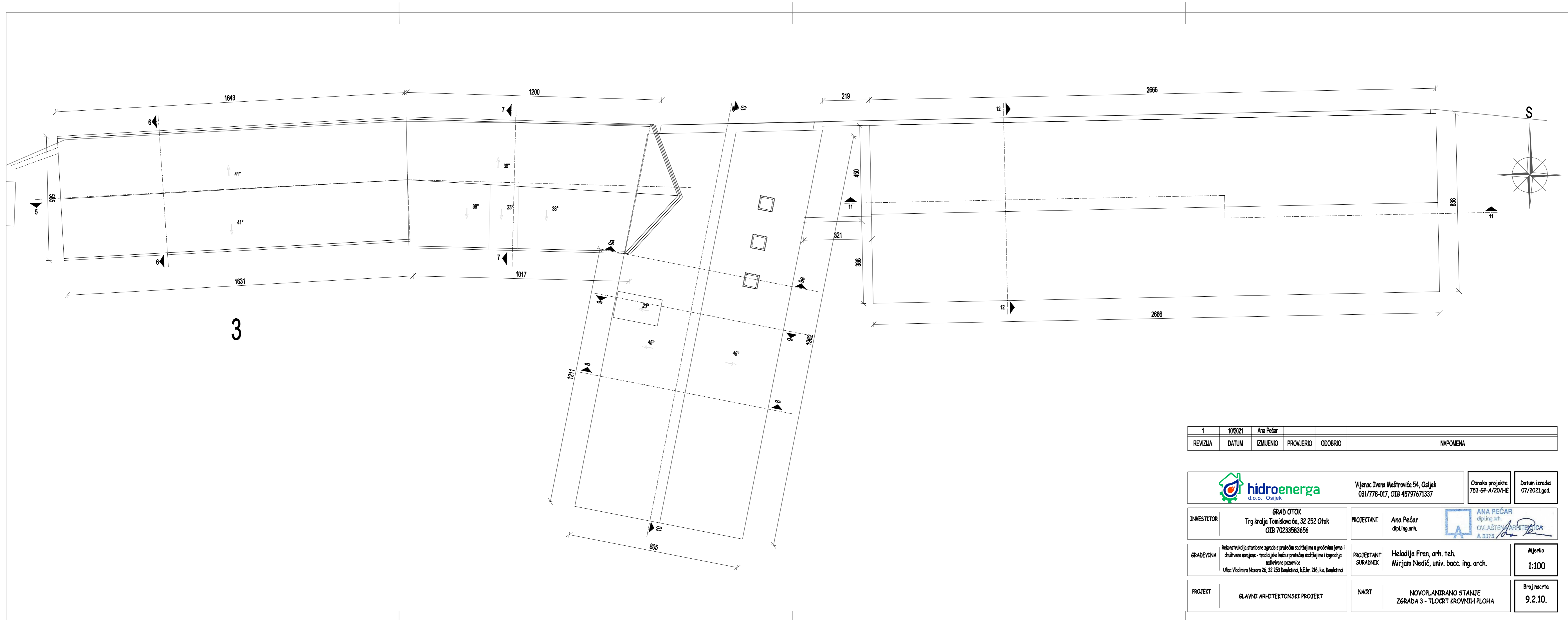

1	10/2021	Ana Pećar			
REVIZIJA	DATUM	IZMJENIO	PROVJERIO	ODOBRIO	NAPOMENA

		Vijenac Ivana Meštrovića 54, Osijek 031/778-017, OIB 45797671337		Oznaka projekta: 753-GP-A/20/HE	Datum izrade: 07/2021.god.
INVESTITOR	GRAD OTOK Trg krajja Tomislava 6a, 32 252 Otok OIB 70233583656	PROJEKTANT	Ana Pećar dipl.ing.arch.		
GRADEVINA	Rekonstrukcija stambene zgrade s pratećim sadržajima u građevinu javne i društvene namjene - tradicijska kuća s pratećim sadržajima i izgradnja natkrivene pozornice Ulica Vladimira Nazora 26, 32 253 Kometinci, k.č.br. 216, k.o. Kometinci	PROJEKTANT SURADNIK	Heladija Fran, arh. teh. Mirjam Nedić, univ. bacc. ing. arch.	Mjerilo: 1:100	
PROJEKT	GLAVNI ARHITEKTONSKI PROJEKT	NACRT	NOVOPLANIRANO STANJE ZGRADA 3 - TLOCRT KROVNIH PLOHA	Broj nacrt: 9.2.10.	

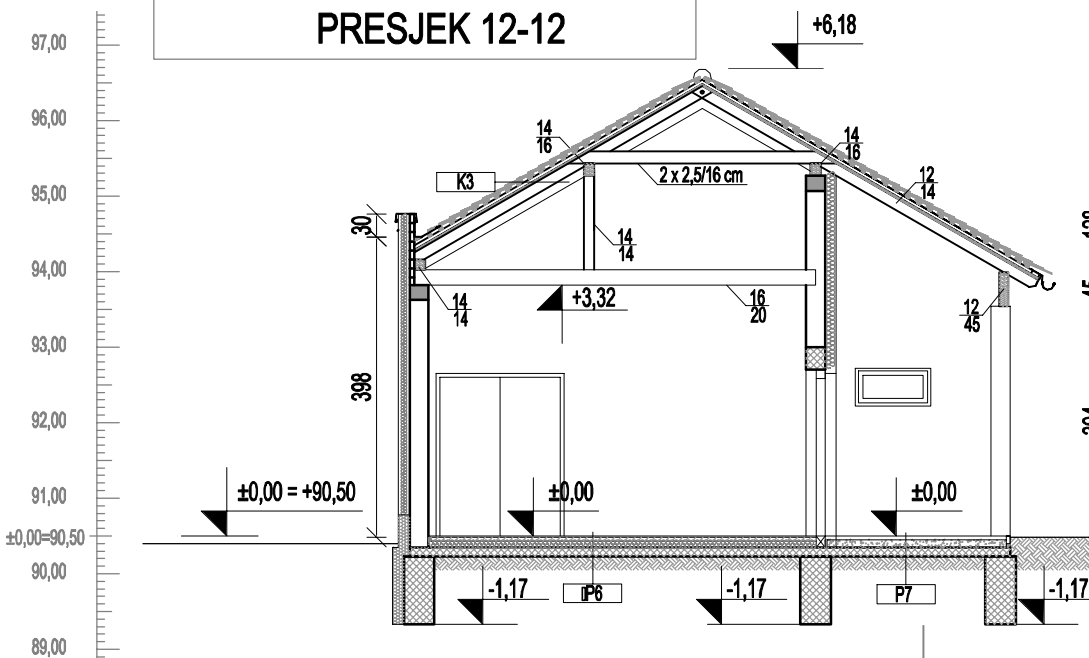
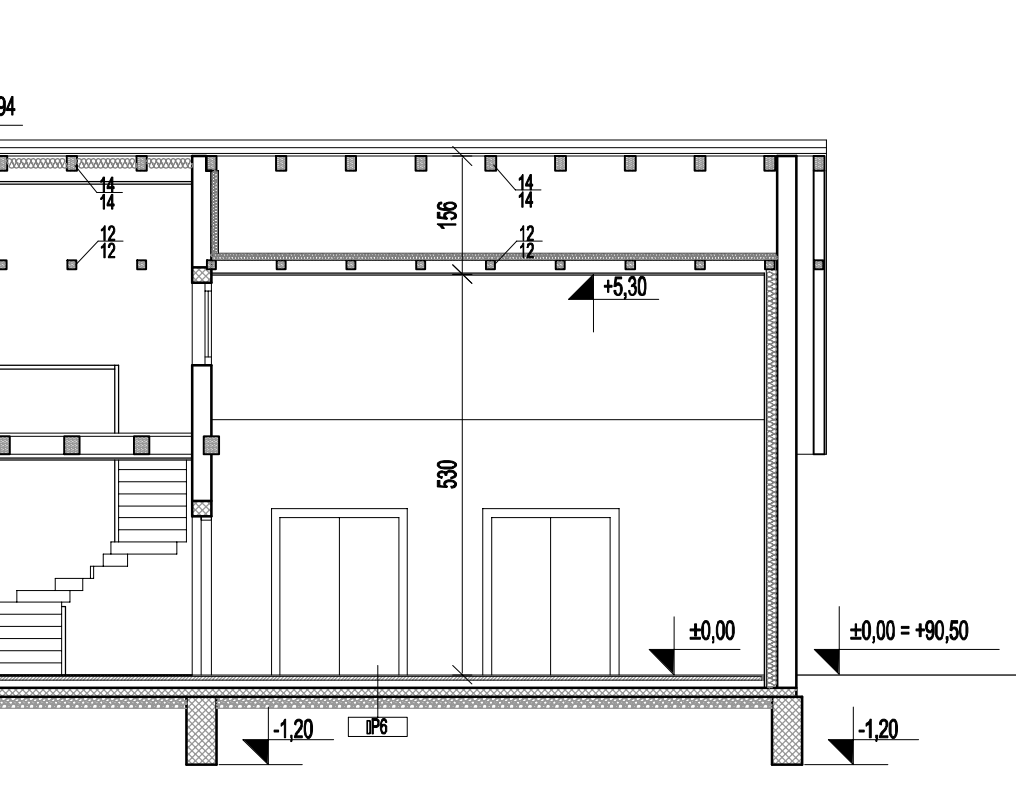
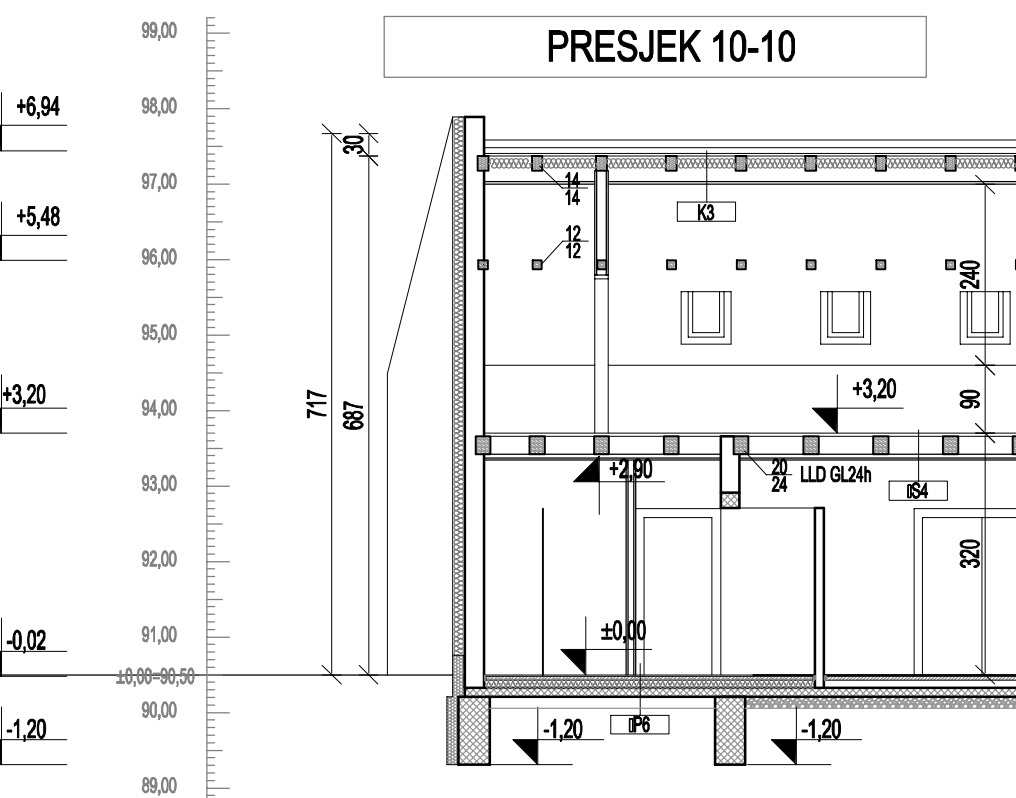
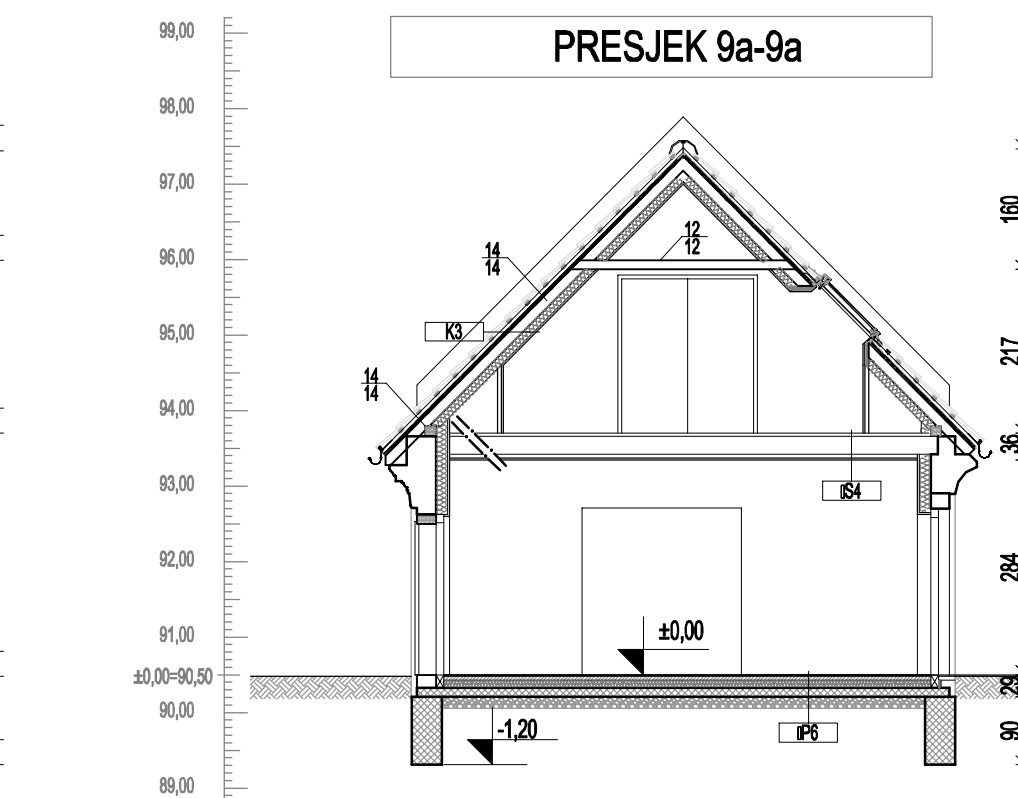
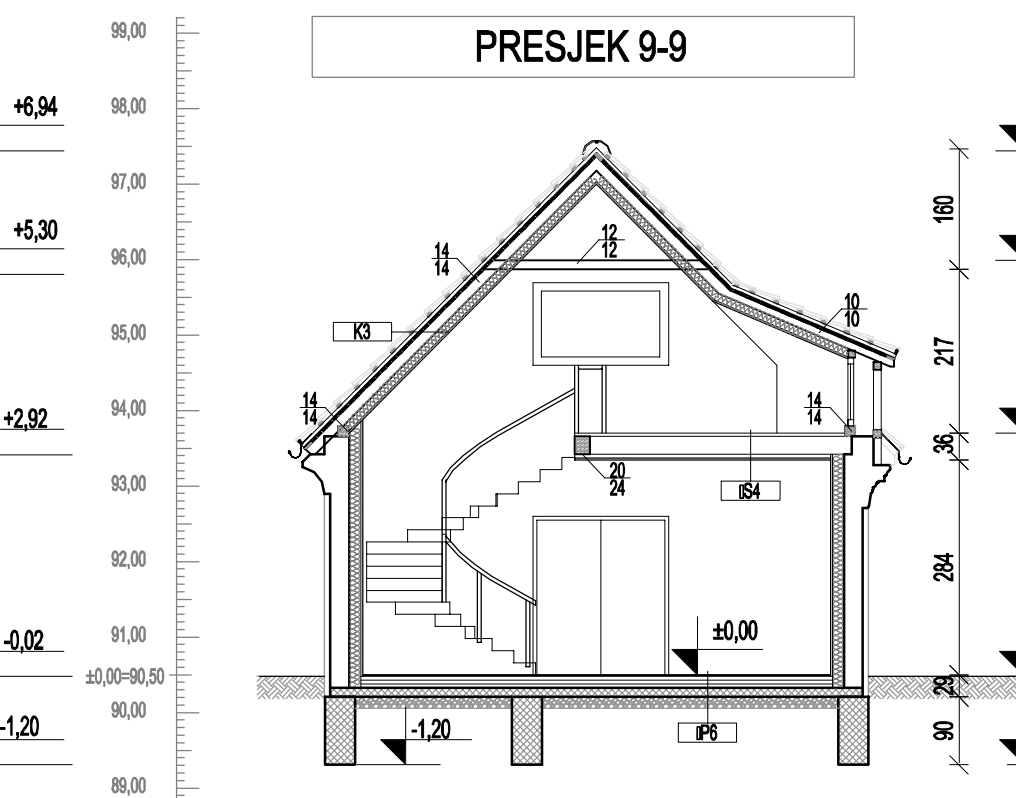
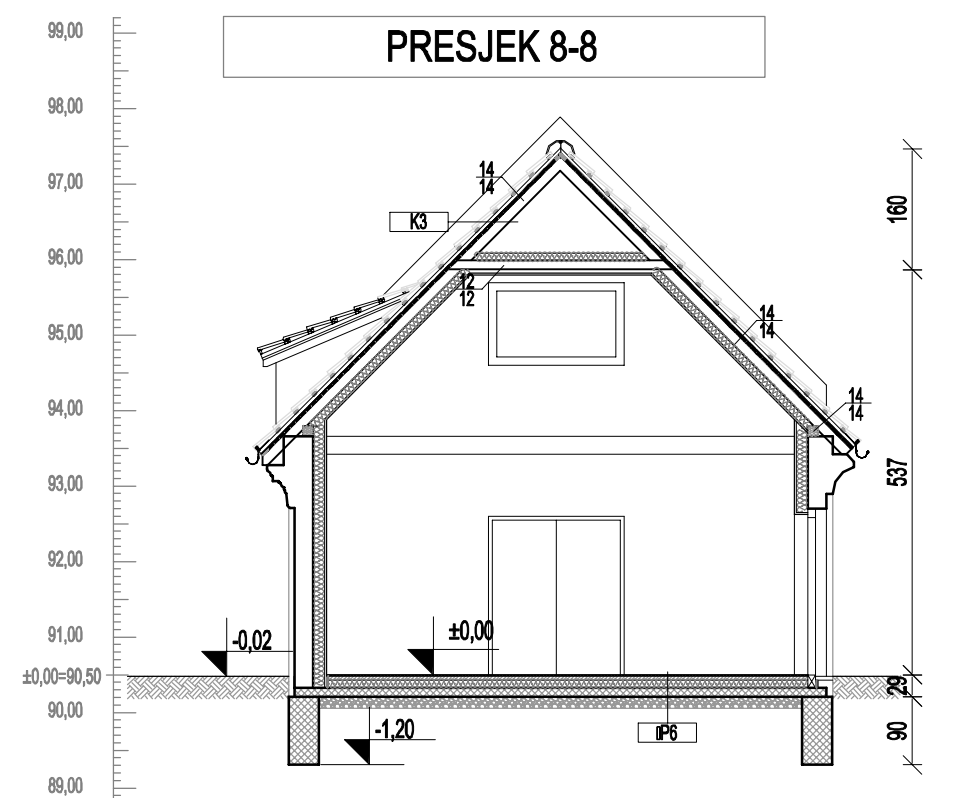
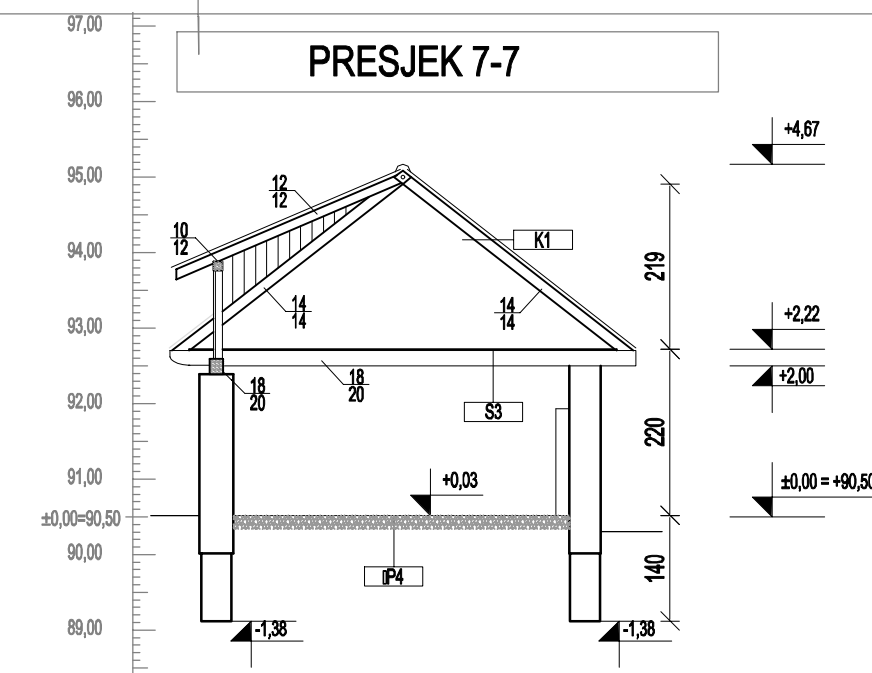
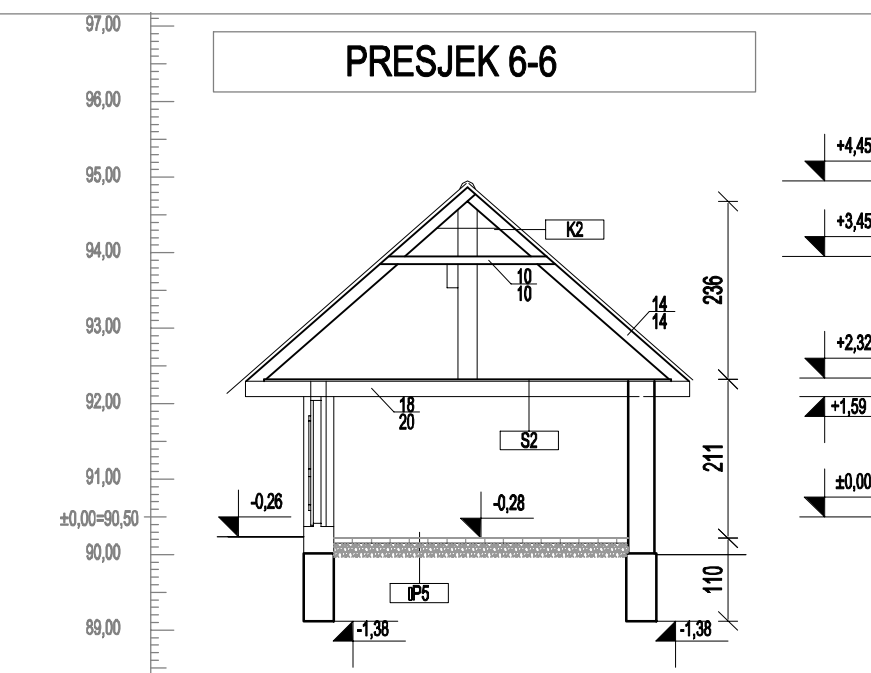
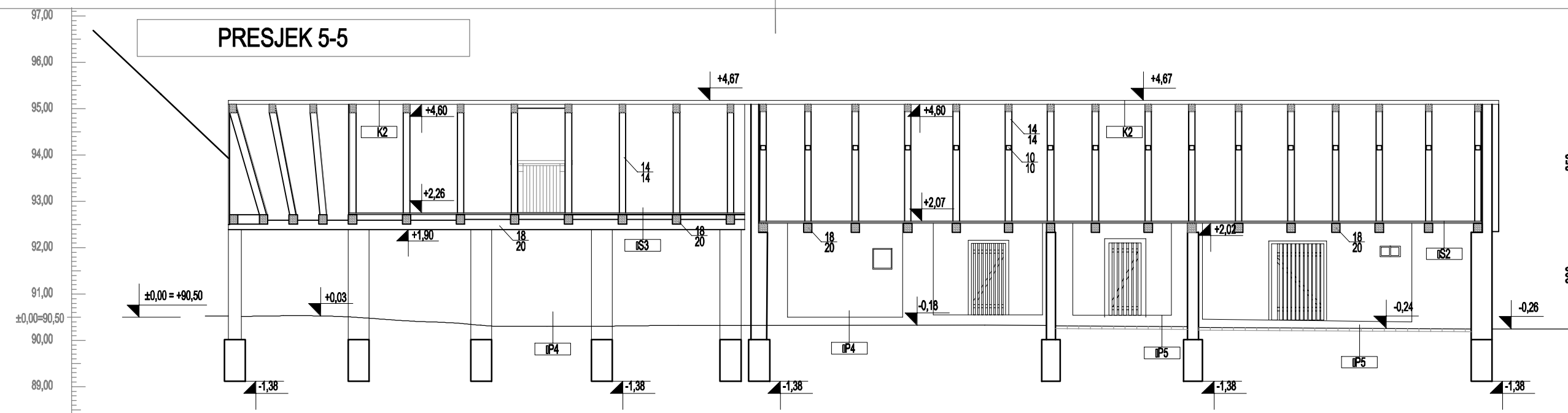

P4	Nabijena zemlja
P5	Puna opeka Nabijena zemlja
P6	Keramičke pločice Cementni estrih PE folija XPS Armirani beton Nasip šljunka
P7	Puna opeka Armirani beton Nasip šljunka
S2	Daščani pod Vezna greda
S3	Daščani pod Daska Vezna greda Podrožnica
S4	Daščani pod Vezna greda Gips-kartonske ploče
S5	OSB ploče Mineralna vuna između blazinica 18/20 Armirani beton Šuplji blokovi od gline Vapneno cementna žbuka

K1	Gips-kartonske ploče Parna brana Mineralna vuna između rogova Daščana oplata Hidroizolacija Kontrolna Letva Pokrov crijepom
K2	Biber crijep Letva Rog
K3	Gips-kartonske ploče Parna brana Mineralna vuna ispod rogova Mineralna vuna između rogova Daščana oplata Hidroizolacija Kontrolna Letva Pokrov crijepom

1	10/2021	Ana Pečar			
REVIZIJA	DATUM	IZMJENIO	PROVJERIO	ODOBRIO	NAPOMENA

		Vijeće Ivana Meštrovića 54, Osijek 031/778-017, OIB 4579761337		Oznaka projekta 753-GP-A/20/HE	Datum izrade: 07/2021.god.
INVESTITOR GRAD OTOK Trg kralja Tomislava 6a, 32 252 Otok OIB 70233583656	PROJEKTANT Ana Pečar dipl.ing.arh.				
GRABEVINA Rekonstrukcija stambene zgrade s pratećim sadržajima u građevinu javne i društvene namjene - tradicijska kuća s pratećim sadržajima i izgradnja natkrivene pozornice Ulica Vladimira Nazora 26, 32 253 Kometinci, k.č.br. 216, k.a. Kometinci	PROJEKTANT Heladija Fran, arh. teh.	SURADNIK Mirjam Nedić, univ. bacc. ing. arch.	Mjerilo 1:100		Broj nacrtu 9.2.11.
PROJEKT GLAVNI ARHITEKTONSKI PROJEKT	NACRT NOVOPLANIRANO STANJE ZGRADA 3 - PRESJEKCI				

JUŽNO PROČELJE

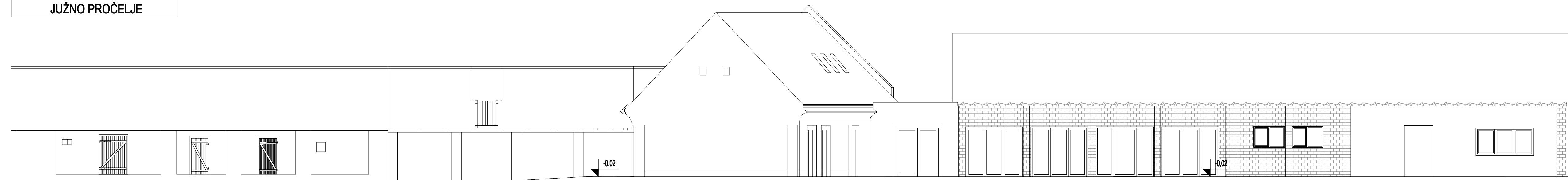

ZAPADNO PROČELJE

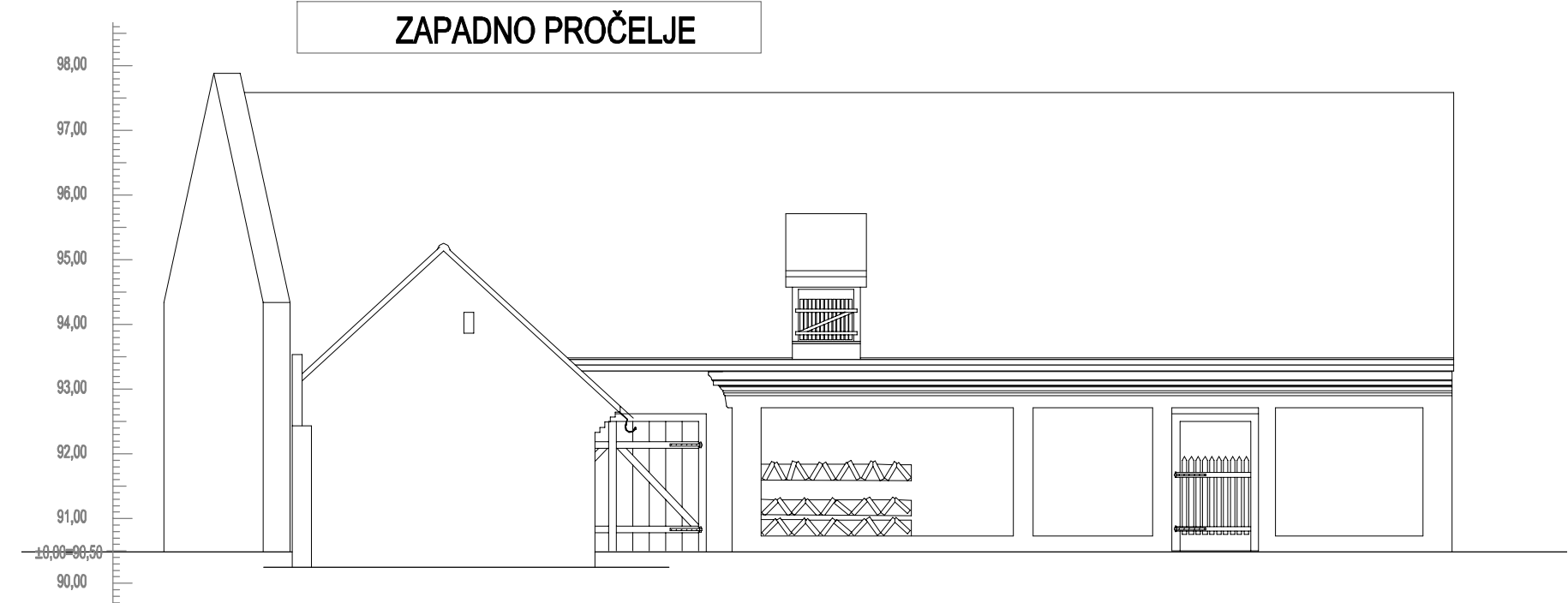

ISTOČNO PROČELJE

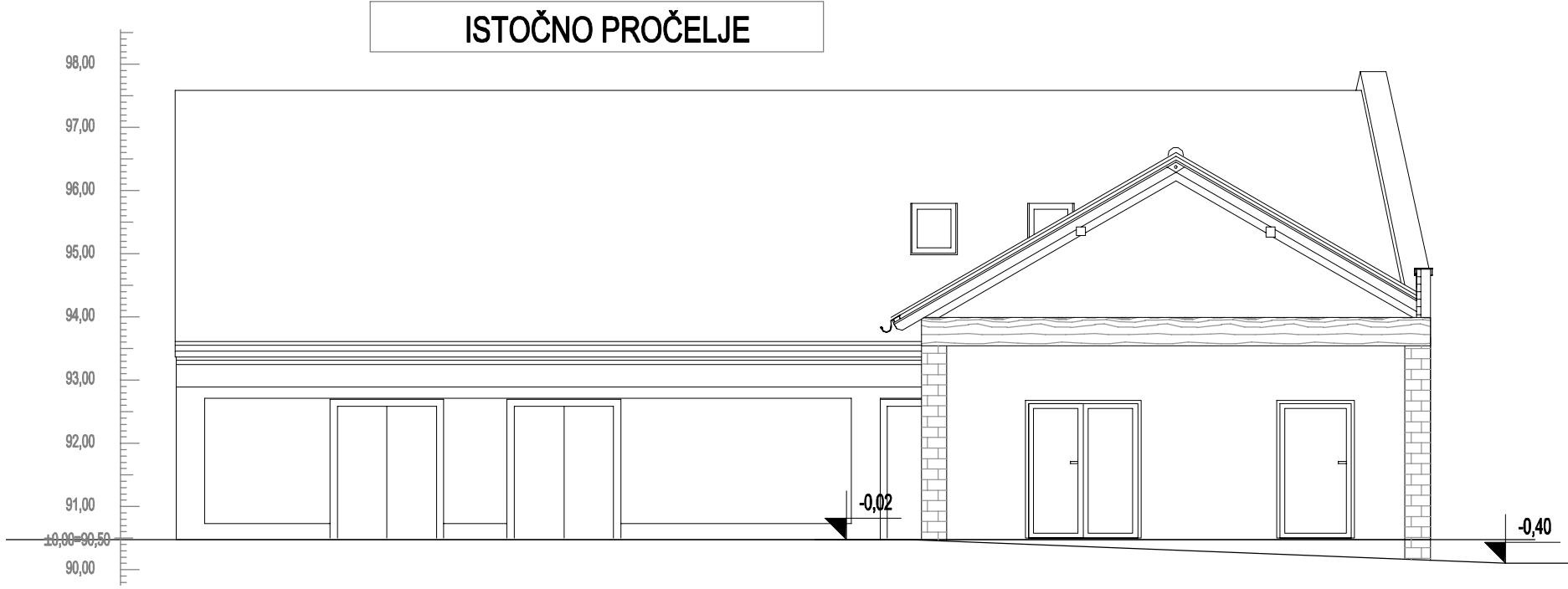

SJEVERNO PROČELJE

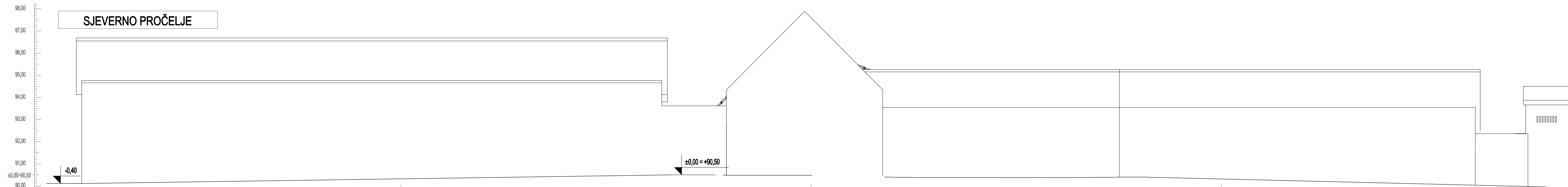

REVIZIJA	DATUM	IZMJENIO	PROVJERIO	ODOBRIO	NAPOMENA
1	10/2021	Ana Pečar			



Vijenac Ivana Meštrovića 54, Osijek
031/778-017, OIB 45797671337

Oznaka projekta
753-GP-A/20/HE Datum izrade:
07/2021.god.

INVESTITOR
GRAD OTOK
Trg kralja Tomislava 6a, 32 252 Otok
OIB 70233583656

PROJEKTANT
Ana Pečar
dipl.ing.arch.



GRABEVINA
Rekonstrukcija stambene zgrade s pratećim sadržajima u građevinu javne i
društvene namjene - tradicijska kuća s pratećim sadržajima i izgradnja
natkrivene pozornice
Ulica Vladimira Nazora 26, 32 253 Kometinci, k.č.br. 216, k.a. Kometinci

PROJEKTANT
SURADNIK
Heladija Fran, arh. teh.
Mirjam Nedić, univ. bacc. ing. arch.

Mjerilo
1:100

PROJEKT
GLAVNI ARHITEKTONSKI PROJEKT

NACRT
NOVOPLANIRANO STANJE
ZGRADA 3 - PROČELJA

Broj nacrt
9.2.12.

TLOCRT TEMELJA

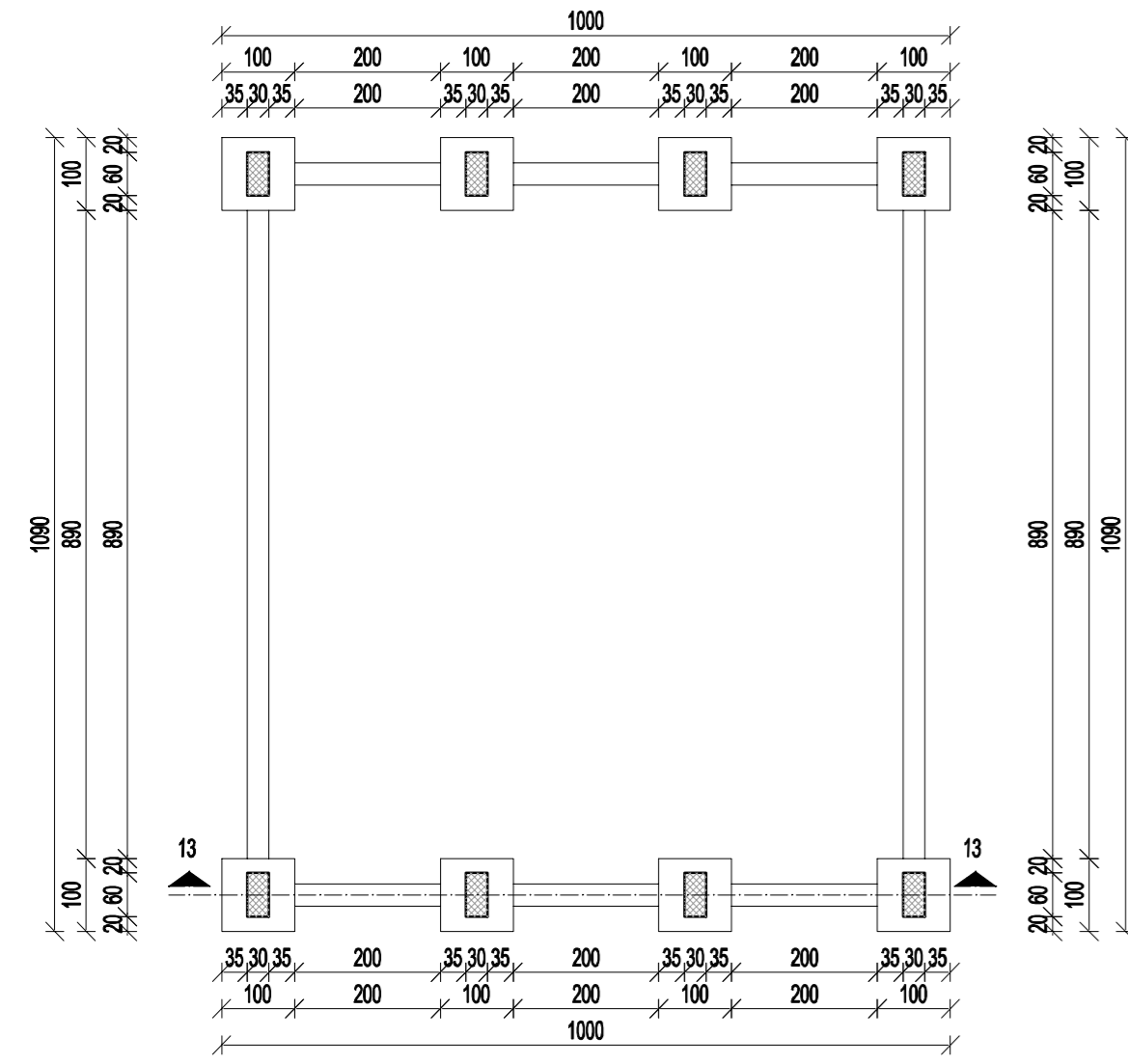

TLOCRT PRIZEMLJA

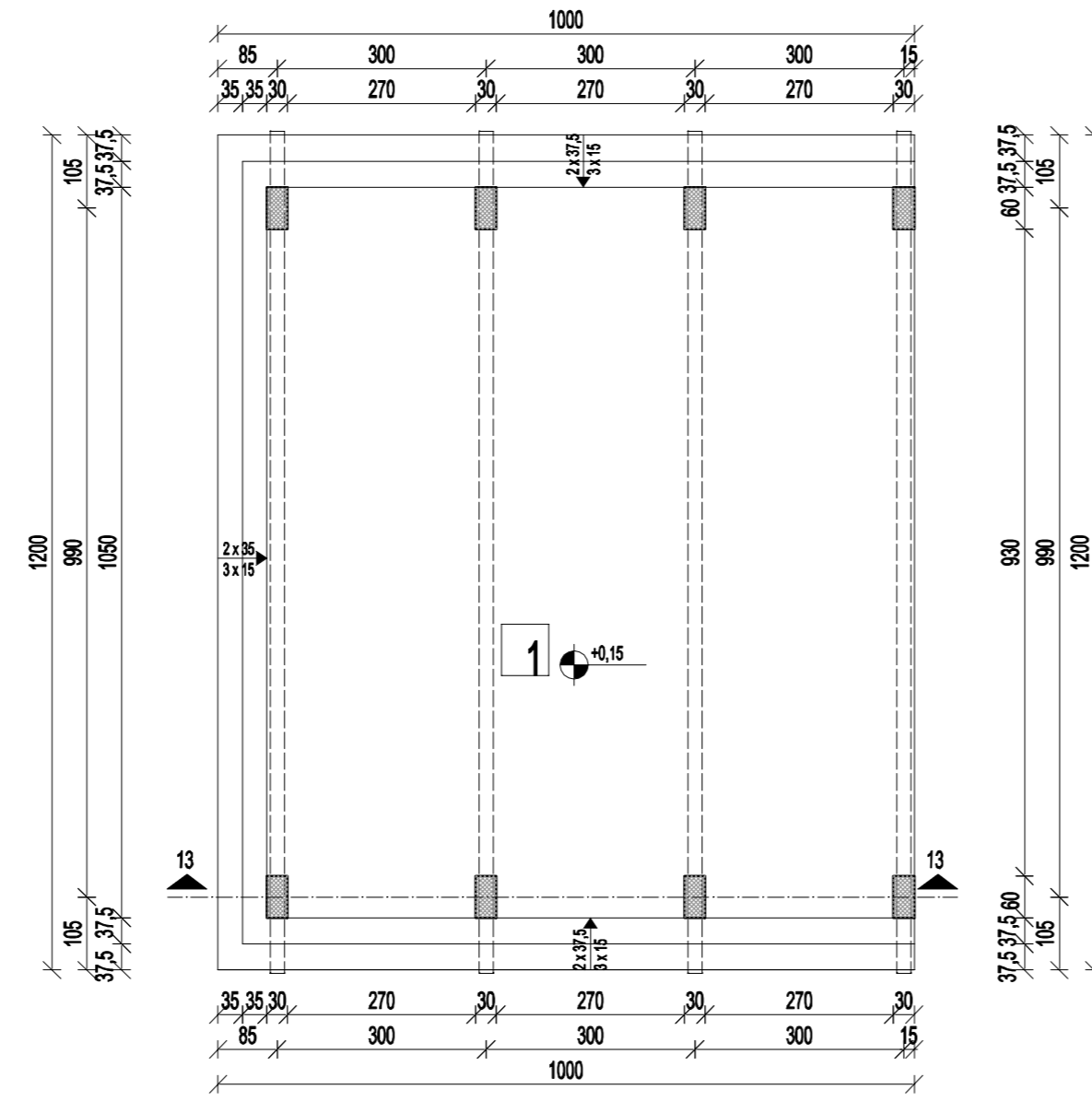

TLOCRT KROVIŠTA

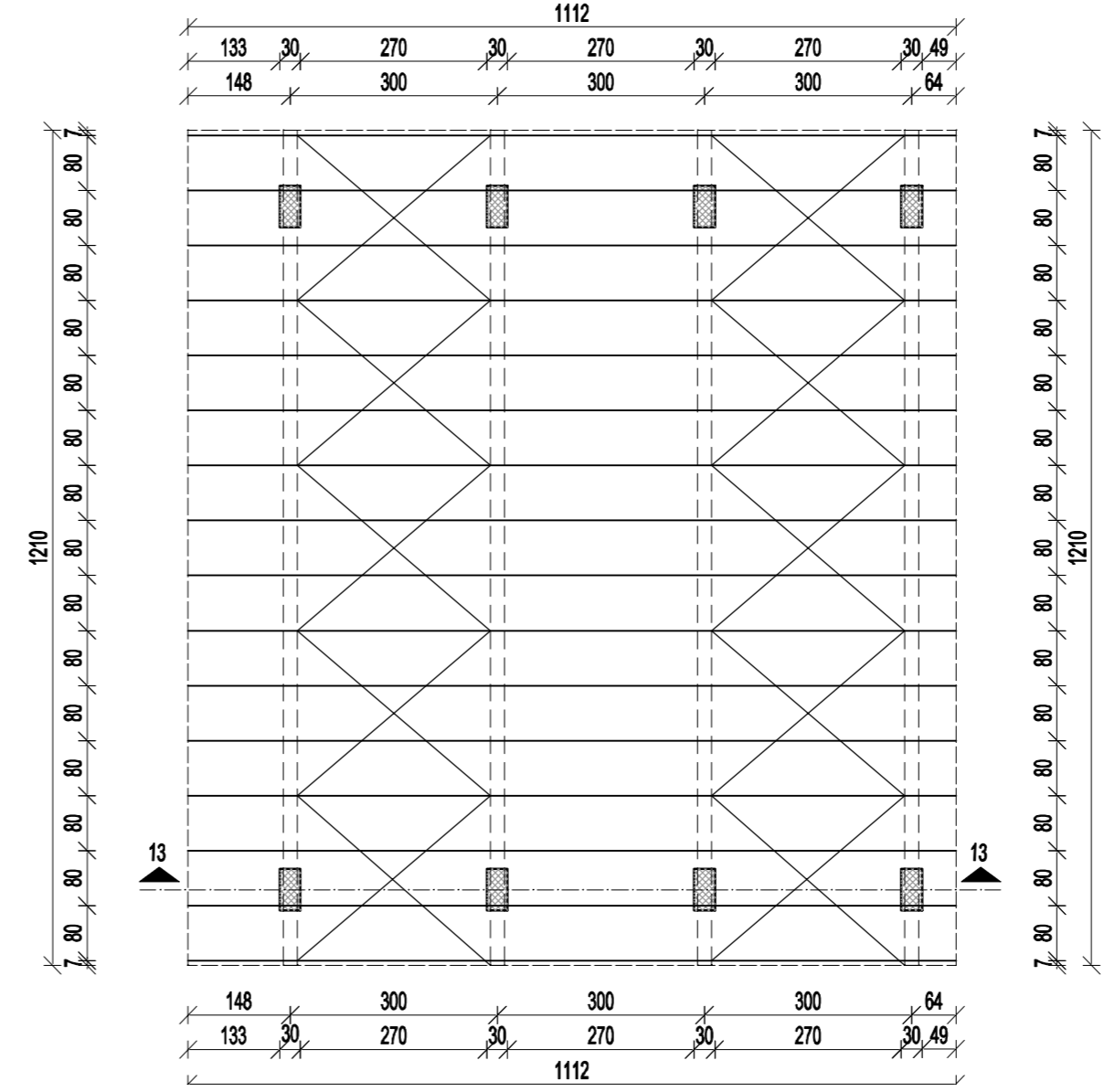

TLOCRT KROVNIH PLOHA

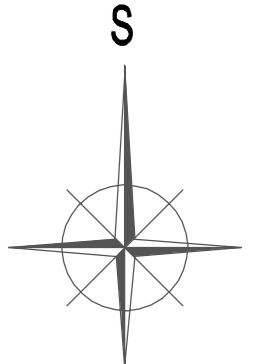
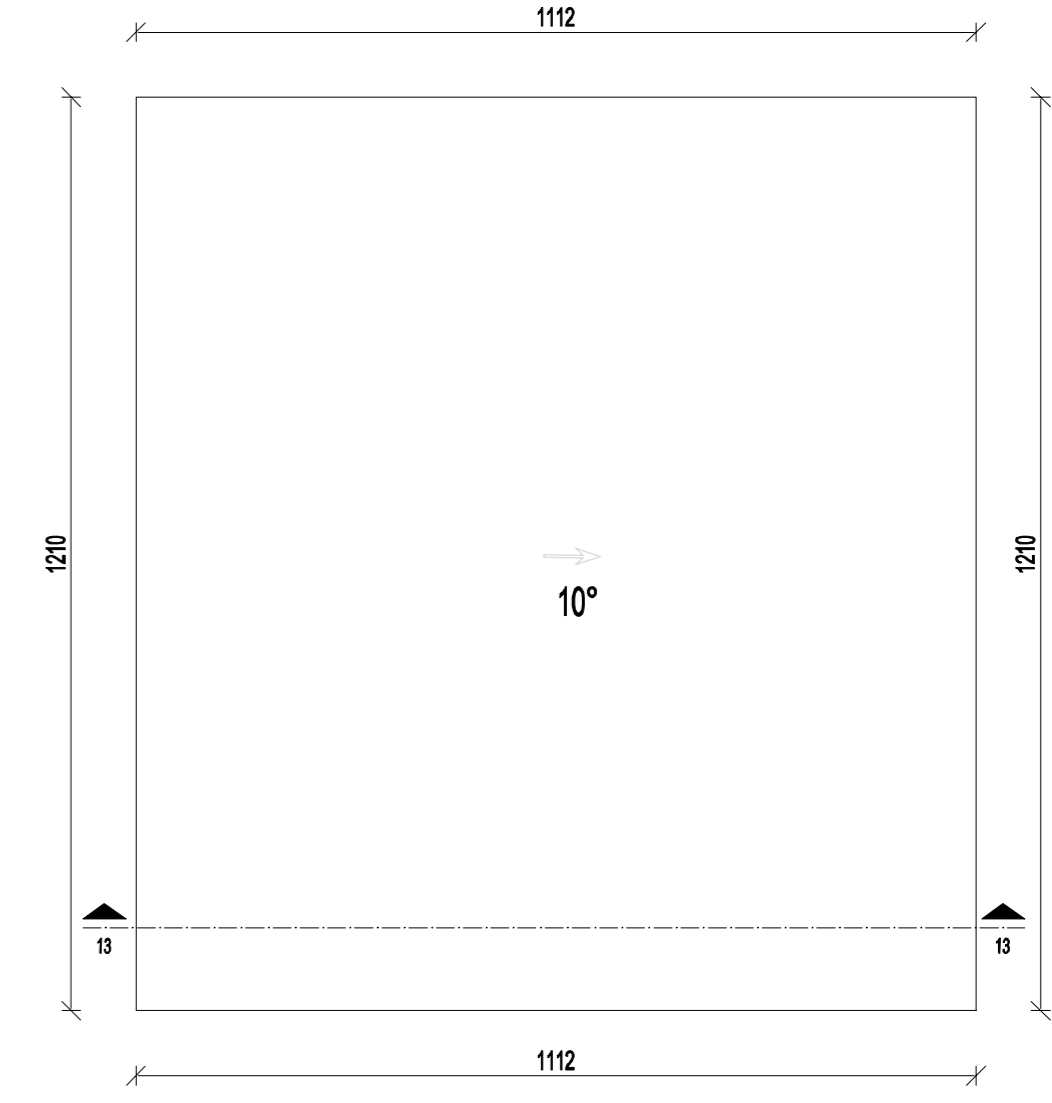

PRESJEK 13-13

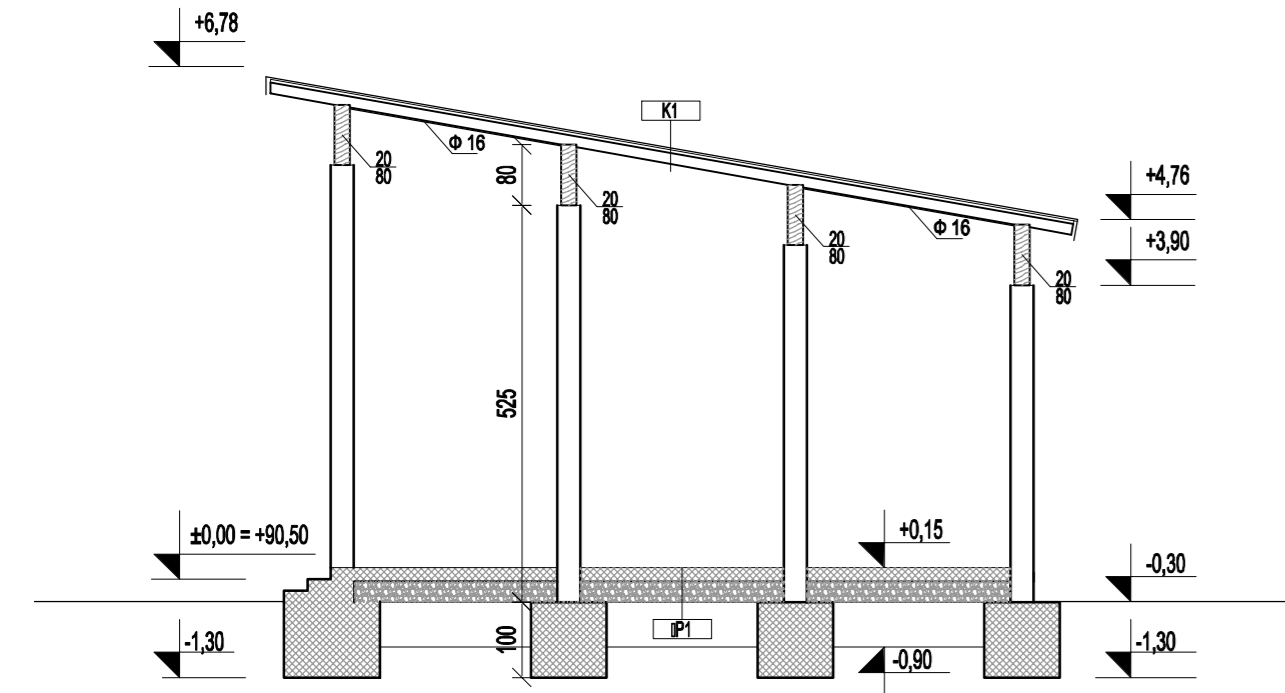

Legenda

- 1 Pozornica P= 120,00 m²
- P1 Debljina cm
- AB ploča 12,00
- Nasip rastresitog materijala 27,00
- K1 Rog 14/14 cm
- Daščana oplata 2,50
- Hidroizolacija
- Kontra letva 5,00
- Letva 5,00
- Biber crijep

1	10/2021	Ana Pečar			
REVIZIJA	DATUM	IZMJENIO	PROVJERIO	ODOBRIO	NAPOMENA

		Vijenac Ivana Meštrovića 54, Osijek 031/778-017, OIB 45797671337		Oznaka projekta 753-GP-A/20/HE	Datum izrade: 07/2021.god.
INVESTITOR	GRAD OTOK Trg krajja Tomislava 6a, 32 252 Otok OIB 70233583656	PROJEKTANT	Ana Pečar dipl.ing.arch.	ANA PEČAR dipl.ing.arch. OVLAŠTEN ARHITEKTA A.337/5	
GRAĐEVINA	Rekonstrukcija stambene zgrade s pratećim sadržajima u građevinu javne i društvene namjene - tradicijska kuća s pratećim sadržajima i izgradnja natkrivene pozornice Ulica Vladimira Nazora 26, 32 253 Kometinci, k.č.br. 216, k.o. Kometinci	PROJEKTANT SURADNIK	Heladija Fran, arh. teh. Mirjam Nedić, univ. bacc. ing. arch.	Mjerilo 1:100	
PROJEKT	GLAVNI ARHITEKTONSKI PROJEKT	NACRT	NOVOPLANIRANO STANJE GRAĐEVINA 4 (POZORNICA) TLOCRTI I PRESJEK	Broj nacrt 9.2.13.	

JUŽNO PROČELJE

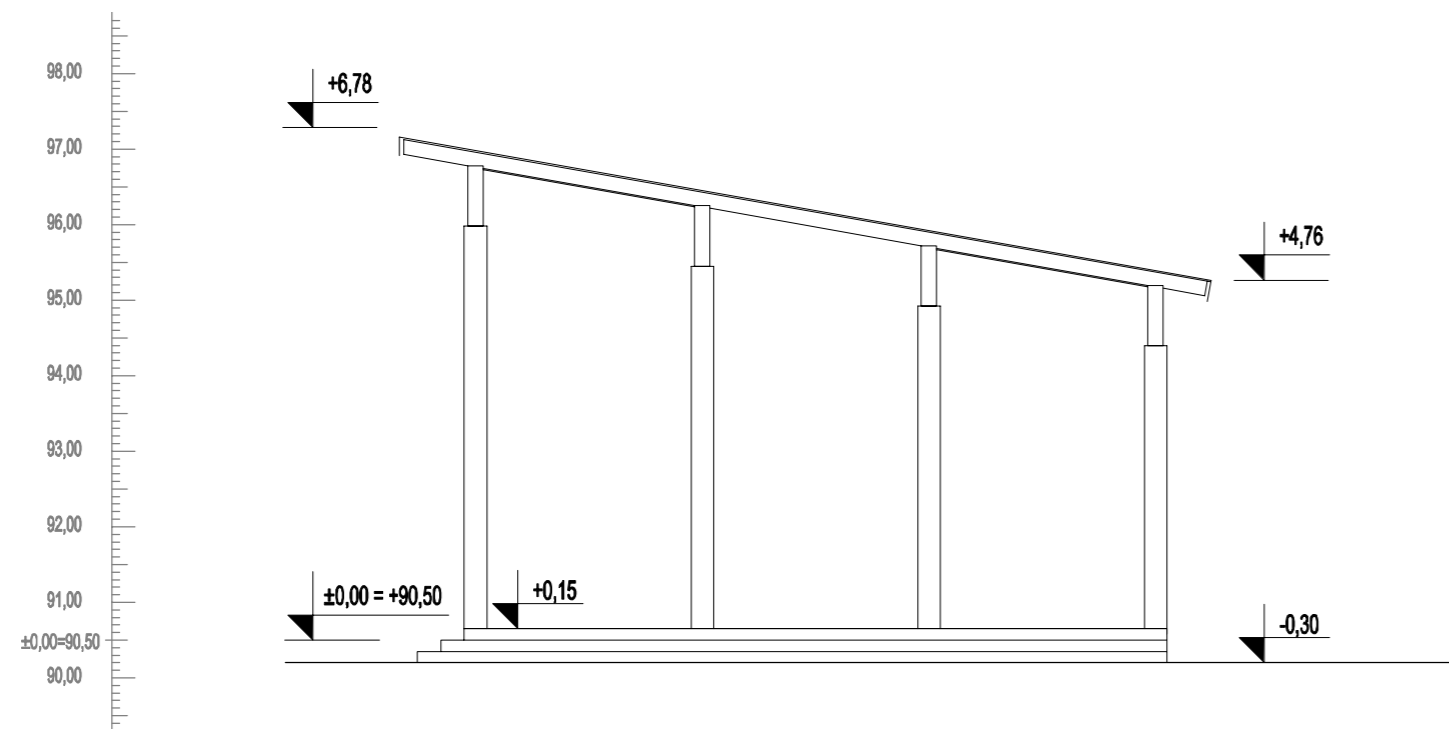

SJEVERNO PROČELJE

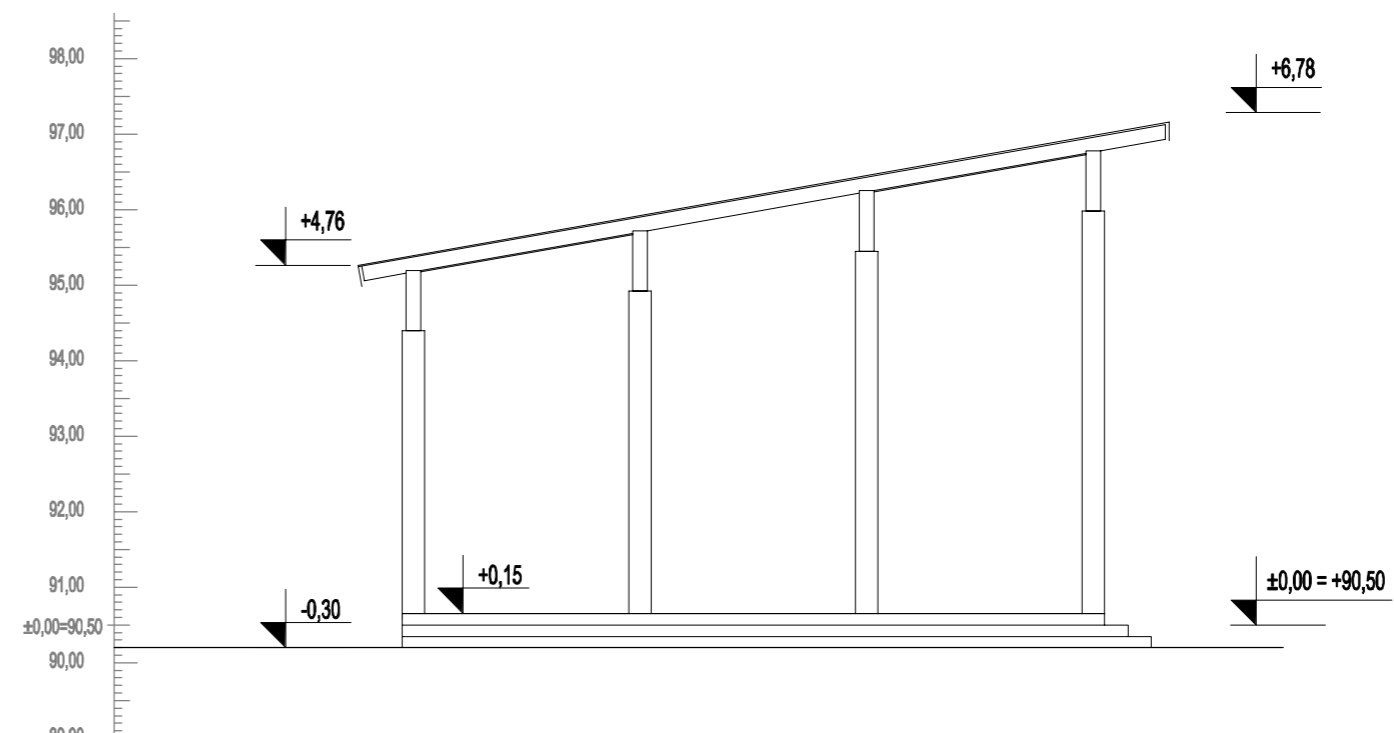

ZAPADNO PROČELJE

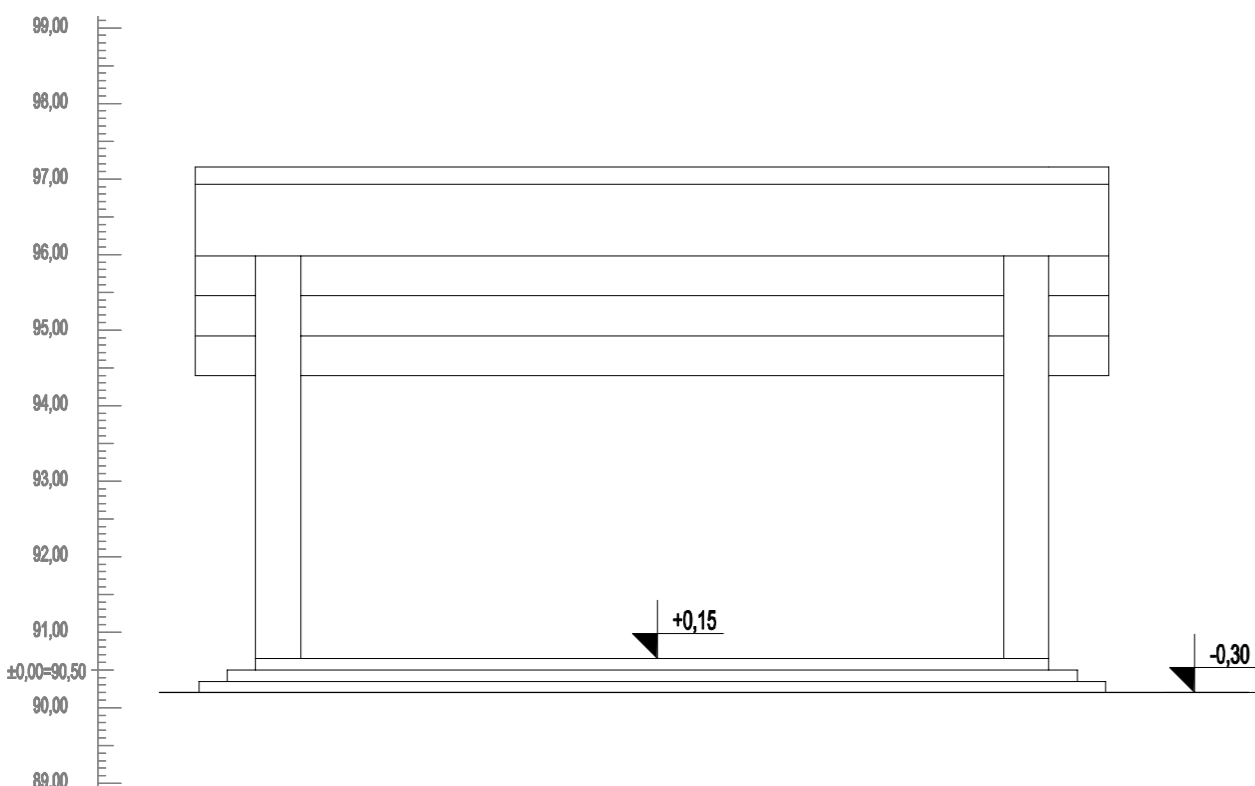

ISTOČNO PROČELJE

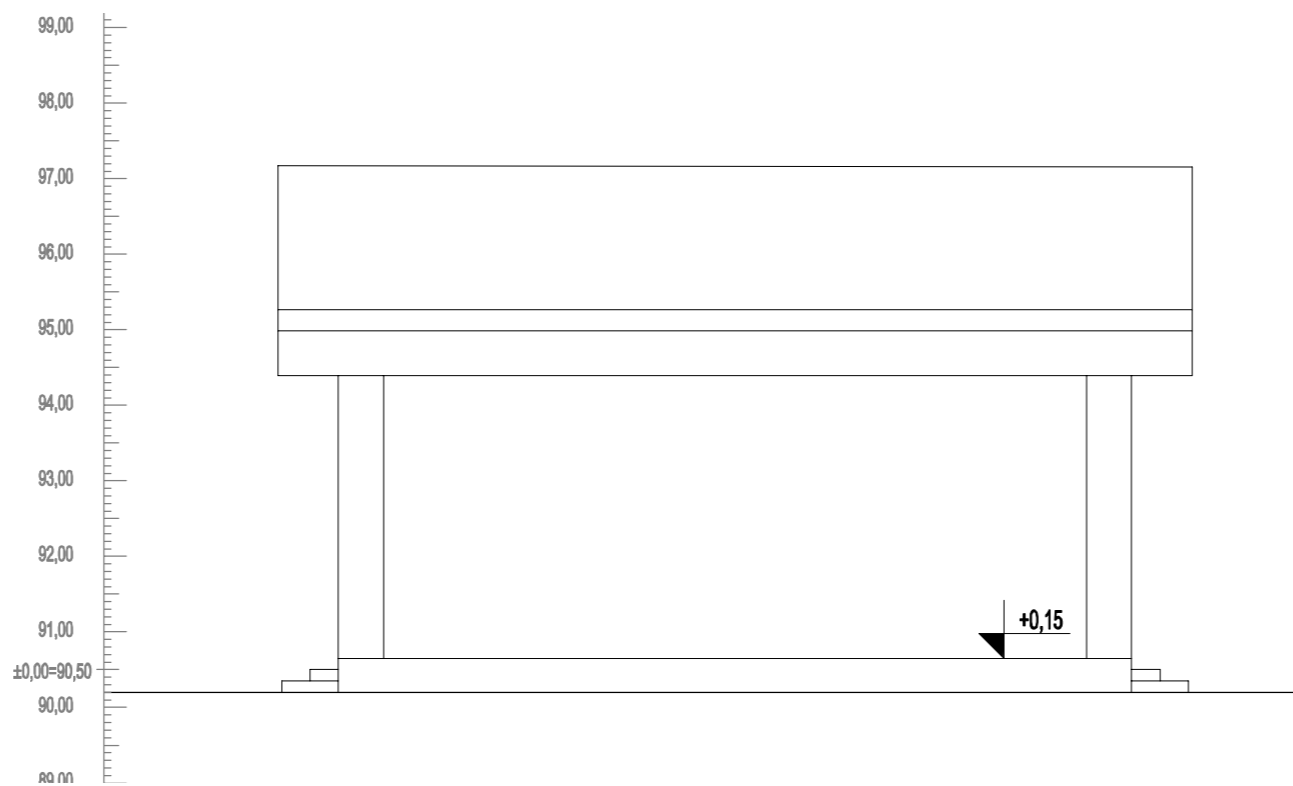

1	10/2021	Ana Pećar			
REVIZIJA	DATUM	IZMENIO	PROVJERIO	ODOBRIO	NAPOMENA



Vijenac Ivana Meštrovića 54, Osijek
031/778-017, OIB 45797671337

Oznaka projekta
753-GP-A/20/HE

Datum izrade:
07/2021.god.

INVESTITOR	GRAD OTOK Trg krajja Tomislava 6a, 32 252 Otok OIB 70233583656	PROJEKTANT	Ana Pećar dipl.ing.arh.	
------------	--	------------	----------------------------	--

GRAĐEVINA	Rekonstrukcija stambene zgrade s pratećim sadržajima u građevinu javne i društvene namjene - tradicijska kuća s pratećim sadržajima i izgradnja natkrivene pozornice Ulica Vladimira Nazora 26, 32 253 Komletinci, k.č.br. 216, k.o. Komletinci	PROJEKTANT SURADNIK	Heladija Fran, arh. teh. Mirjam Nedić, univ. bacc. ing. arch.	Mjerilo 1:100
-----------	--	------------------------	--	------------------

PROJEKT	GLAVNI ARHITEKTONSKI PROJEKT	NACRT	NOVOPLANIRANO STANJE GRAĐEVINA 6 (POZORNICA) PROČELJA	Broj nacрта 9.2.14.
---------	------------------------------	-------	---	------------------------

SJEVERNO PROČELJE

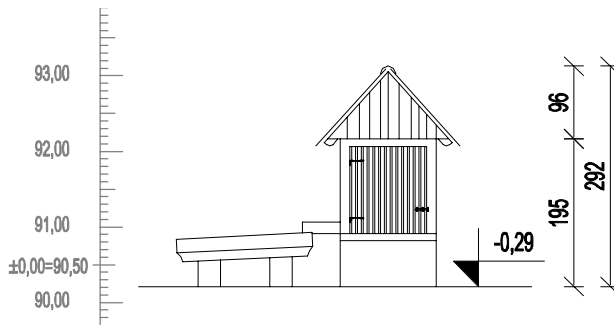

ISTOČNO PROČELJE

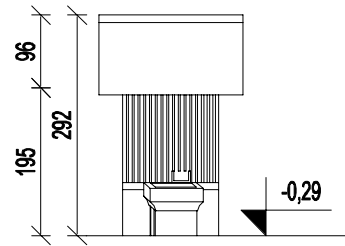

JUŽNO PROČELJE

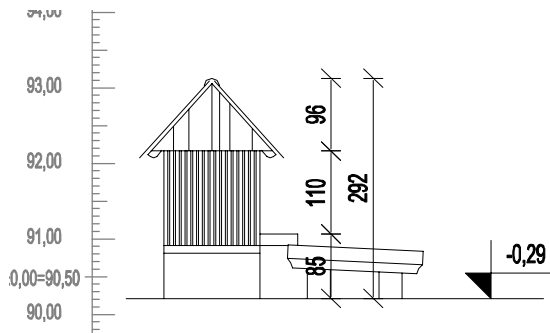

ZAPADNO PROČELJE

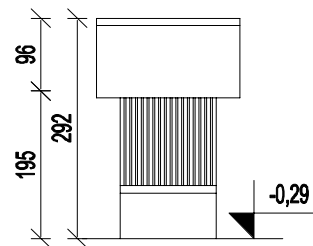

TLOCRT

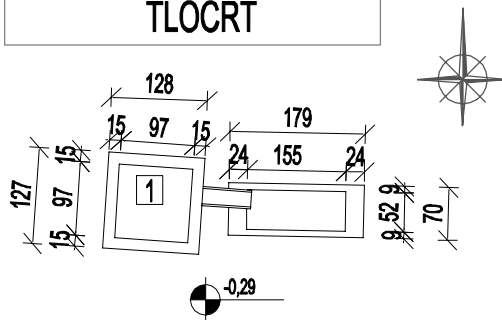

Legenda

- 1 Bunar

1	10/2021	Ana Pećar			
REVIZIJA	DATUM	IZMIJENIO	PROVJERIO	ODOBRIO	NAPOMENA



Vijenac Ivana Meštrovića 54, Osijek
031/778-017, OIB 45797671337

Oznaka projekta
753-GP-A/20/HE

Datum izrade:
07/2021.god.

INVESTITOR
GRAD OTOK
Trg kralja Tomislava 6a, 32 252 Otok
OIB 70233583656

PROJEKTANT
Ana Pećar
dipl.ing.arch.



GRAĐEVINA

Rekonstrukcija stambene zgrade s pratećim sadržajima u građevinu javne i društvene namjene - tradicijska kuća s pratećim sadržajima i izgradnja natkrivene pozornice
Ulica Vladimira Nazora 26, 32 253 Komletinci, k.č.br. 216, k.o. Komletinci

PROJEKTANT
SURADNIK

Heladija Fran, arh. teh.
Mirjam Nedić, univ. bacc. ing. arch.

Mjerilo

1:100

PROJEKT

GLAVNI ARHITEKTONSKI PROJEKT

NACRT

NOVOPLANIRANO STANJE
BUNAR - TLOCRT I PROČELJA

Broj nacрта

9.2.15.